

# Fenster & Türen von Internorm

Europas Fenstermarke Nr. 1

Alles spricht für

**Internorm**<sup>®</sup>  
Fenster – Türen

2023/2024

**Holz-  
Aluminium-  
Fenster**  
ab Seite 40



**Kunststoff-  
& Kunststoff-  
Aluminium-  
Fenster**  
ab Seite 26



**Internorm-  
Innovationen**  
ab Seite 12



**Haustüren**  
ab Seite 66

**Hebeschiebetüren  
und Fixverglasungen**  
ab Seite 58

# Inhalt

<b>UNTERNEHMEN</b>	<b>4</b>
Unsere Werte	4
Produktion	6
Vertriebspartner:innen	8
Service	10
Garantie	11
<b>INNOVATIONEN</b>	<b>12</b>
I-tec Technologien	14
ECLAZ®	18
<b>FENSTER</b>	<b>22</b>
Designstile	22
Kunststoff- & Kunststoff-Aluminium-Fenster	26
Holz-Aluminium-Fenster	40
Verbundfenster	50
Hebeschiebetüren und Fixverglasungen	58
<b>KOMBINIERBARKEIT</b>	<b>64</b>
<b>HAUSTÜREN</b>	<b>66</b>
Gestaltungsmöglichkeiten	68
Türsysteme	74
Modell-Linien	78
Nebeneingangstüren	114
Online-Türendesigner	116
<b>AUSSTATTUNG</b>	<b>118</b>
Farben	120
Griffe	122
Gläser	128
Französischer Balkon	130
Sicherheit	131
Sonnen- und Insektenschutz	136
Zertifizierungen	138



[www.internorm.com](http://www.internorm.com)



## Internorm – Europas Fenstermarke Nr. 1

Seit 92 Jahren ist Internorm ein Familienunternehmen und hat sich von einer Ein-Mann-Schlosserei zur größten international tätigen Fenstermarke entwickelt.

**Mehr als 28 Millionen Fenster- und Türeneinheiten – zu 100 % made in Austria** – haben unsere drei Produktionswerke in Traun, Sarleinsbach und Lannach bisher verlassen. Von der Geburtsstunde des Kunststoff-Fensters über die Produktion von Holz-Aluminium-Fenstern bis zu den heutigen Hightech- und High-Design-Innovationen setzt unser Familienunternehmen europaweit Maßstäbe. Eine kontinuierliche technische Weiterentwicklung und stetig neue Innovationen machen uns zum Vorreiter in der Branche.

Unsere europaweit mehr als **2.100 Mitarbeiterinnen und Mitarbeiter** sind Spezialist:innen, die mit viel Leidenschaft, Erfindergeist und Liebe zum Detail agieren. Gemeinsam mit mehr als **1.300 Vertriebspartner:innen in 21 Ländern** stehen wir für Verantwortung und garantieren Ihnen perfekte Produktqualität mit hoher Dienstleistungskompetenz.

Bereits in dritter Generation stehen **Anette Klinger, Stephan Kubinger** und **Christian Klinger** für Stabilität und Nachhaltigkeit im Unternehmen. Sie schaffen es damals wie heute mit Innovationskraft und Leidenschaft als Fenster- und Türepioniere Trends in der Branche zu setzen.

# Wir stehen für 100 % Hand- werk made in Austria.

In unseren drei Produktionswerken in Österreich (Traun, Sarleinsbach, Lan-nach) stellen unsere Mitarbeiter:innen Ihre Wunschfenster und -türen her. Dabei ist jedes Stück ein Unikat.

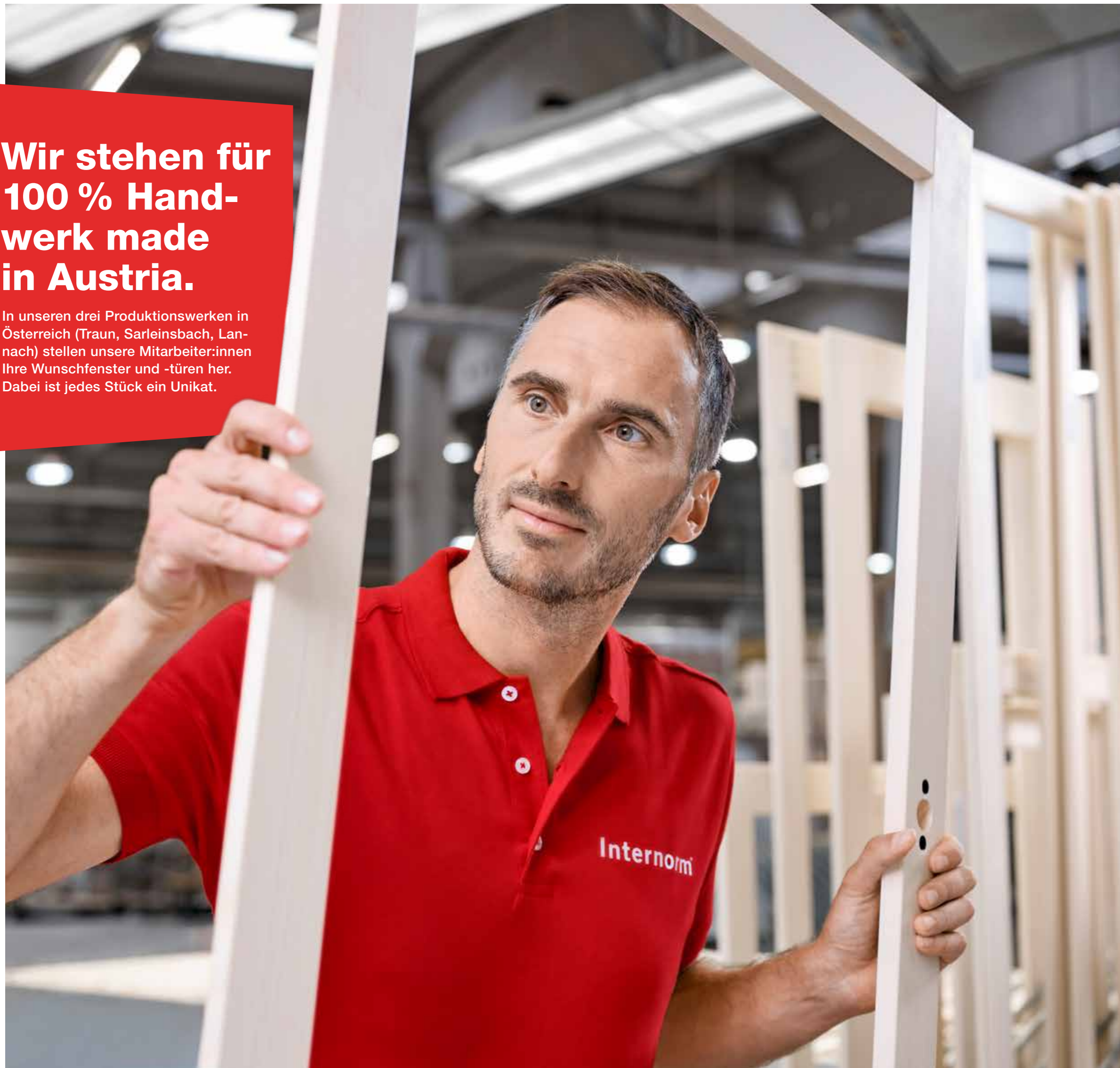

## Echte Qualität entsteht aus Leidenschaft.



Unsere Mitarbeiter:innen sind detailverliebte Spezialist:innen, die mit viel Leidenschaft und Erfindergeist agieren. Die firmeneigene Forschungs-abteilung entwickelt permanent neue Produkte und Technologien, um Ihnen noch mehr Komfort und Sicherheit bieten zu können. Unsere Mitarbeiter:innen in den Produktionen arbeiten mit größter Sorgfalt für ein besonderes Wohnerlebnis. Wir setzen auf ressourcenschonende, energieeffiziente und sichere Produktionsprozesse, um so zum Erhalt wertvoller Ressourcen beizutragen.

## 98 % Kund:innen-zufriedenheit bestätigen kompetente Beratung und Betreuung.



Die Beratung beim Kauf neuer Fenster und Türen ist Vertrauenssache. Schließlich handelt es sich um eine Investition, die Sie lange begleiten soll. Deshalb setzt Internorm auf perfekte Qualifizierung der Internorm-Partner:innen. Sie bieten Ihnen eine Rundumbetreuung, die von einer professionellen Beratung über eine saubere Montage bis hin zum perfekten After-Sales-Service reicht. Denn: Wir sind erst zufrieden, wenn Sie begeistert sind.



Unsere **1<sup>st</sup> window partner** sind zertifizierte Internorm-Partnerbetriebe, die definierte „Customer Care“-Standards erfüllen müssen. Diese werden mithilfe von Zufriedenheitsmessungen durch eine externe Prüfstelle laufend überprüft und weiter verbessert. **Gold Level partner** zeichnen sich durch eine besonders enge Zusammenarbeit mit Internorm in Hinblick auf unser Markenversprechen aus.

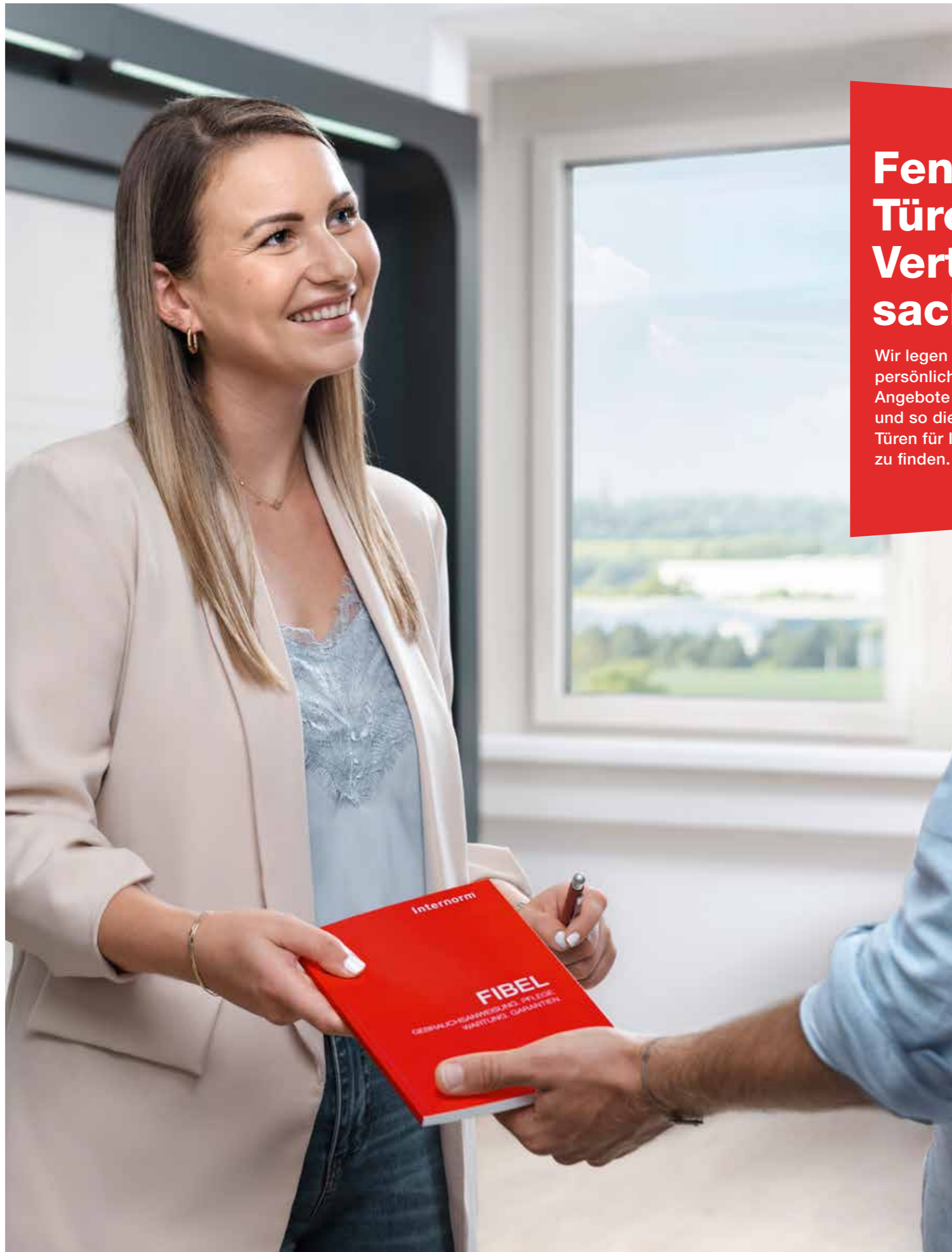

## Fenster- und Türenkauf ist Vertrauenssache.

Wir legen großen Wert darauf, Sie im persönlichen Gespräch über unsere Angebote und Produkte zu informieren und so die passenden Fenster und Türen für Ihr individuelles Zuhause zu finden.



Unsere Vertriebspartner:innen sorgen dafür, dass nur geschulte und zertifizierte Monteur:innen den Einbau von Fenstern, Türen und großflächigen Elementen vornehmen – denn eine fachgerechte Montage ist Voraussetzung für einwandfreie Funktion und dauerhafte Gebrauchstauglichkeit.





## Der QR-Code an Fenster und Haustür

Dahinter verbirgt sich ein besonderer Service für ein langes Fenster- und Türenleben.

Über den QR-Code im Falz am Fenster oder Ihrer Aluminium-Haustür erhalten Sie **nützliche Informationen zu Ihrem Produkt**, hilfreiche Tipps rund um die Reinigung, Kontaktinformationen zu Ihrem/Ihrer ausführenden Vertriebspartner:in sowie einen Link zum Pflegemittel-Onlineshop. Für ein langes Fenster- und Türenleben benötigen Ihre Internorm-Produkte die **richtige Pflege und Wartung**. Alle Informationen dazu oder auch die passenden Ersatzteile erhalten Sie beim Internorm-Fensterservice unter [www.fensterservice.com](http://www.fensterservice.com) oder **bei Ihrem/Ihrer Vertriebspartner:in**.



## Mit unserer Garantie beweisen wir Verantwortung.

Als die führende und größte international tätige Fenstermarke Europas blickt Internorm auf mehr als 90 Jahre Erfahrung in richtungsweisenden Fenster- und Türösungen von außergewöhnlicher Zuverlässigkeit und Langlebigkeit zurück. Das können wir Ihnen garantieren.

### Garantie

**10**  
JAHRE

- Auf Wetterechtheit gegen unnatürliche Farbveränderung und gegen Rissbildung von Oberflächen weißer Fenster- und Türprofile aus Kunststoff, ausgenommen Gehrungsrisse
- Auf Wetterechtheit gegen unnatürliche Farbveränderung und gegen Rissbildung von Oberflächen raumseitig folienbeschichteter Fenster- und Türprofile aus Kunststoff, ausgenommen Gehrungsrisse
- Auf Wetterechtheit gegen unnatürliche Farbveränderung und gegen Rissbildung von Oberflächen eloxierter oder pulverbeschichteter Fenster- und Türprofile aus Aluminium
- Gegen Anlaufen zwischen den Scheiben bei Isoliergläsern
- Auf die Funktion des Werkstoffverbundes aus Holz, Thermoschaum und Aluminiumprofilen bei allen Holz-Aluminium-Fenstersystemen von Internorm unter Einhaltung der Internorm-Montage- und Wartungsrichtlinien
- Auf die Funktion der Verklebung und Abdichtung von Isolierglasscheiben mit den Fensterprofilen bei allen Holz-Aluminium-Fenstersystemen von Internorm unter Einhaltung der Internorm-Montage- und Wartungsrichtlinien
- Auf die Verklebung der Klebesprossen

### Garantie

**5**  
JAHRE

- Bei PVD-beschichteten Haustürgreifen gegen Korrosion, wenn keine mechanischen Beschädigungen vorhanden sind
- Auf Wetterechtheit gegen unnatürliche Farbveränderung und gegen Rissbildung auf der Oberfläche von Türfüllungen. Für Veränderungen des Erscheinungsbildes der Oberfläche infolge von Verschmutzung besteht keine Garantie

### Garantie

**3**  
JAHRE

- Auf Wetterechtheit gegen unnatürliche Farbveränderung und gegen Rissbildung von Oberflächen bei Rollladenprofilen aus Kunststoff
- Auf Wetterechtheit gegen unnatürliche Farbveränderung und gegen Rissbildung von Oberflächen eloxierter oder pulverbeschichteter Rollladen- und Jalousienprofile aus Aluminium
- Auf die Funktion des Fenster- bzw. Türbeschlages unter Einhaltung der Internorm-Montage- und Wartungsrichtlinien

### Sicherstellung

**30**  
JAHRE

Außerdem gewährt Internorm die Sicherstellung, dass Internorm-Produkte durch unsere Fachleute wiederholt so instand gesetzt werden können (Originalteile nicht verpflichtend), dass deren volle Funktionsfähigkeit während eines Zeitraumes von 30 Jahren gegeben ist bzw. erhalten bleibt – dies jedoch unter der Voraussetzung, dass die Rahmenkonstruktion (= Rahmen und Flügel) keine Schäden aufweist. Die 30-jährige Frist beginnt mit dem Produktionsdatum. Ausgenommen sind elektronische Bauteile. Diese zur Erhaltung der Funktionsfähigkeit notwendigen Leistungen bzw. benötigten Materialien, Arbeitszeiten etc. werden nach den jeweils aktuellen Kostensätzen in Rechnung gestellt.

**Garantien/Auszug:** Den vollen Wortlaut unserer Garantiebestimmungen, die genauen Garantievoraussetzungen und was Sie im Garantiefall tun müssen, entnehmen Sie bitte der Internorm Fibel/Gebrauchsanweisung, Pflege, Wartung, Garantien. Sie erhalten diese Fibel mit Anlieferung Ihrer Internorm-Produkte. Darüber hinaus ist sie auf unserer Website im Download-Bereich als PDF bereitgestellt und bei jedem **1<sup>st</sup> window partner von Internorm** erhältlich.



## Unsere Innovationen

Die innovativen und modernen Fenster und Türen von Internorm verbinden Technik, Langlebigkeit und Design auf besondere Art und Weise.

## I-tec Secure

# Die I-tec Secure Verriegelungstechnik – modernstes Design trifft höchste Sicherheit

Konkurrenzlose, voll integrierte Verriegelung bis Widerstandsklasse RC 3



Glatte und pflegeleichte Oberfläche für edle Optik und eine besonders leichte Reinigung

Nicht nur die Menschen, die uns umgeben, die Einrichtung unserer Wohnräume und die Sicht nach draußen tragen dazu bei, dass wir uns in unseren eigenen vier Wänden wohlfühlen. Auch das Gefühl von Sicherheit ist ein wichtiger Bestandteil.

Mit der konkurrenzlosen Verriegelung I-tec Secure können Sie sichergehen, dass Ihre Fenster zuverlässigen Schutz bieten. Anstelle von üblichen Verriegelungszapfen übernehmen Klappen die präzise Verriegelung des Fensterflügels mit dem Rahmen. Ein Aushebeln des Fensters ist quasi unmöglich.

**I-tec Secure ist in unseren Designerfenstern KF 510 sowie KF 520 standardmäßig integriert** und auf Wunsch bis Sicherheitsklasse RC 3 erhältlich.

Auch bei der Fensterreinigung bieten diese Klappen deutliche Vorteile. Nur wenige Teile am Flügel stehen vor, die Rahmenteile



entfallen fast zur Gänze. Zwischen den Teilen befindet sich lediglich eine glatte und pflegeleichte Kunststoffoberfläche. I-tec Secure ist standardmäßig in unseren beiden Fenstersystemen KF 510 und KF 520 sowohl in der Kunststoff- als auch der Kunststoff-Aluminium-Ausführung integriert und erreicht mit optional erhältlichem sperrbaren Griff die Sicherheitsklasse RC 2 N im Standard.



Standardmäßige Anordnung der I-tec Secure Verriegelungspunkte.

## FACT|BOX

- Moderne Glasarchitektur dank geringer Ansichtshöhe
- Edle Optik, da es keine sichtbaren Rahmenteile gibt
- Perfekte Sicherheit dank integrierter Klappen bis RC 3 möglich
- Aushebeln des Fensters quasi unmöglich
- Einfache Reinigung am Fensterrahmen



Mehr über I-tec Secure in unserem Erklärvideo



Erfahren Sie mehr über die konkurrenzlose Verriegelung I-tec Secure.



# Unsere I-tec Innovationen

Unter dem klingvollen Titel „I-tec“ entstand eine Reihe von revolutionären und am Markt branchenführenden Innovationen im Bereich Fenster und Türen.

I-tec Insulation

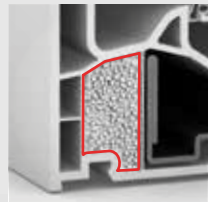

I-tec Glazing

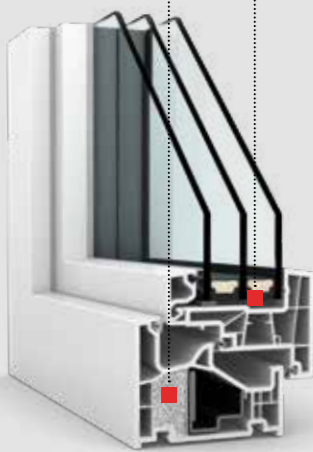
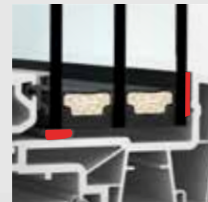

I-tec Core



I-tec Shading

I-tec Connect



I-tec Insulation

## Innovative Fensterdämmung

Die I-tec Insulation erhalten Sie bereits bei drei Internorm-Fenstersystemen **standardmäßig**: dem KF 410, KF 510 sowie unserem Verbundfenster KV 440. Ein Granulat wird mit Druck in das Rahmeninnere gedrückt und füllt dadurch die Hohlkammern umlaufend gleichmäßig aus. Die Wärmedämmung wird somit deutlich verbessert.

I-tec Glazing

## Umlaufende Verklebung der Verglasung

Die I-tec Glazing Technologie ermöglicht **maximale Stabilität und Sicherheit für Ihr Zuhause!** Die Glasscheibe wird dabei umlaufend mit dem Fensterflügel verklebt. Dieses Klebesystem garantiert einerseits die feste Verbindung von Glas und Flügel, andererseits fördert es die Stabilität sowie Wärme- und Schalldämmung.

I-tec Core

## Stabile Fenster aus natürlichen Werkstoffen

Der I-tec Core besteht aus einem Kern von **dünnen, verleimten Holzschichten** und befindet sich im Inneren **all unserer Holz-Aluminium-Systeme (mit Ausnahme der Hebeschiebetür HS 330)**. Der I-tec Core macht diese Fenster besonders robust und belastbar, wodurch große Fensterlösungen ermöglicht werden. Eine weitere Besonderheit dieser Innovation ist, dass ausschließlich Holz aus nachhaltiger Waldbewirtschaftung mit PEFC-Gütesiegel verarbeitet wird. Somit können wir Ihnen nachhaltige Produkte durch ressourcenschonende Verarbeitung bieten.

I-tec Shading

I-tec Connect

## Energieautarker Sonnenschutz

I-tec Shading sorgt dank **Photovoltaikmodul und Akku für eine ideale Raumtemperatur – völlig autark und ohne zusätzliche Stromversorgung!** Durch den Automatikmodus öffnen und schließen sich die Jalousien selbstständig bei Sonnenaufgang bzw. Sonnenuntergang. Die Steuerung erfolgt durch eingebaute Temperatur-Sensoren. So kann zum Beispiel die Wärme des Sonnenlichts im Winter optimal genutzt werden, da die Jalousien geöffnet bleiben. Das reduziert wiederum die Heizkosten und sorgt für den perfekten Sonnenschutz ohne großen Aufwand.



Erfahren sie hier mehr über I-tec Shading.

# Täglich mehr Komfort durch I-tec Open

Einfaches Öffnen durch Klopfen – das kann die moderne Tagesfunktion an der Haustür.

Internorm

## Zweimal Klopfen reicht

Bei zweimaligem Klopfen an der Tür-Außenseite entriegelt der Türflügel und dieser kann daraufhin **ohne große Kraftanstrengung geöffnet werden – kinderleicht.**

Dabei erzeugt das Klopfen Schwingungen und aktiviert das Modul, welches nicht sichtbar im Rahmen verbaut ist. Sie müssen nicht an einer bestimmten Stelle an die Tür klopfen. Durch die I-tec Open Technologie kommt es zu keinem ungewollten Öffnen der Tür, beispielsweise durch einen Windstoß, denn nur Klopfen erzeugt die notwendigen Schwingungen.

I-tec Open

## FACT|BOX

- Einfache Aktivierung mittels Druckknopf (fingernagelfreundlich)
- Moderne, elektronische Tagesfunktion
- Einfacheres Eintreten ohne großen Kraftaufwand für Kinder, schwächere Personen oder auch Rollstuhlfahrer:innen
- Kein unbeabsichtigtes Öffnen durch einen Windstoß oder Luftzug möglich



I-tec Open ist **vollständig in den Türrahmen integriert** und von außen nicht sichtbar.



Durch ein **grün leuchtendes Licht am Taster** erkennt man schnell und einfach, ob die Tagesfunktion aktiviert ist. Leuchtet kein Licht, ist das Modul deaktiviert und die Tagesfunktion außer Betrieb.



Hier gehts zur Video-Erklärung.

Hinweis: Steuert I-tec Open den elektrischen Türöffner (siehe ETOE Seite 135), darf sich die Tür nicht im versperrten Zustand befinden.

# ECLAZ® Premium- Glasbe- schichtung

Für mehr Tageslicht und Wohnkomfort in Ihrem Zuhause

Standard  
in jedem  
Internorm-  
Fenster

Das Licht der Sonne ist bemerkenswert und sorgt nicht nur für Helligkeit. Das Farbspektrum und die Intensität von natürlichem Licht tauchen die Räume in faszinierende und außergewöhnliche Lichtstimmungen. Echtes Sonnenlicht hat eine **positive Wirkung** auf unsere **Gesundheit**, steigert die **Konzentration** und **Produktivität** und schafft zugleich **Wohlbefinden**. Weder Kunstlicht noch Tageslichtlampen können ansatzweise diese Wirkung erzielen.

Die Wahl der Fenster mit entsprechender Verglasung sowie die gezielte Lichtführung in den Innenraum gewinnen daher immer mehr an Bedeutung in der Planung. Schlanke Fensterrahmen und große Glasflächen sind Grundvoraussetzungen in der modernen Architektur. Gezielt gesetzte Fenster versorgen die Räume mit richtig dosiertem Licht.



## Der Vergleich macht sicher.

**Dreifach-Wärmeschutzglas**  
Fenster mit Standard-Wärmeschutzglas halten die Räume zwar warm, verschlucken aber mehr als 25 % des Tageslichts.

**ECLAZ®**  
**Wärmeschutzglas von Internorm**  
Fenster mit ECLAZ® sind genauso gut isoliert wie jede andere Dreifachverglasung, lassen aber spürbar mehr Tageslicht in den Innenraum.

## Die Vorteile auf einen Blick

Gegenüber marktüblichen Gläsern bietet ECLAZ®:



### Mehr Licht & Transparenz

- Die Spezialbeschichtung lässt mehr Tageslicht in den Innenraum und macht diesen heller und freundlicher.
- Sie genießen eine brillante Sicht nach draußen. Auch die Außenreflexion bzw. der Spiegeleffekt ist niedrig und das Glas von außen farbneutral.



### Mehr Energieeffizienz & Heizkostensparnis

- Weniger Wärmeverlust: ECLAZ® isoliert ausgezeichnet den Innenraum und reduziert somit die Heizkosten.
- Mehr Energiegewinn: Mit einem Energiedurchlass von 60 % bei einer Dreifachverglasung gelangt mehr Sonnenenergie in den Raum – was für niedrigere Heizkosten und eine höhere Energieeffizienz sorgt.



### Mehr Gesundheit & Produktivität

- ECLAZ® bringt die innere Uhr ins Gleichgewicht, denn die Blauanteile des natürlichen Tageslichts steuern Schlaf- und Wachphasen, Herzfrequenz, Blutdruck und Stimmung. Das aktiviert und belebt.
- Neurowissenschaftler:innen sind sich einig: Tageslicht hat einen erheblichen Einfluss auf die Produktivität und erhöht Lern- und Konzentrationsvermögen. ECLAZ® lässt spürbar mehr natürliches Licht ins Zimmer und das sorgt für mehr Energie und Lernfähigkeit.



### Mehr Glücksgefühl & Wohlbefinden

- Tageslicht hat ein ausgewogenes Lichtspektrum und regelt den Serotoninhaushalt, der für Wohlbefinden und Lebensenergie zuständig ist. Halogenbirnen, Leuchtstoffröhren und LEDs fehlen diese wichtigen Lichtfrequenzen. Durch ECLAZ® wird das Haus mit Tageslicht geflutet – und somit auch die Seele.
- Mit 77 % Lichttransmission (bei Dreifachverglasung) gelangt spürbar mehr Tageslicht in Ihre Räume, was sich positiv auf Ihre Gesundheit und Ihr Wohlbefinden auswirkt.



### Mehr im Standard

- ECLAZ® ist in jedem Internorm-Fenster standardmäßig eingebaut.
- Keine zusätzlichen Kosten: Sie genießen die Vorteile dieser Premium-Glasbeschichtung, ohne mehr dafür bezahlen zu müssen.

# Home story

Zuhause bei Familie Raggl



„Die individuellen Fensterlösungen schaffen Licht und Atmosphäre und verleihen uns ein heimeliges und modernes Wohngefühl!“

Internorm



home pure



## Modernes Designhaus mit offenem und hellem Wohnstil

Barbara und René Raggl sind Freunde von reduziertem Design. Genau dies wollten sie auch bei ihrem Traumhaus umsetzen. Der Wohlfühlfaktor sollte dabei aber dennoch nicht zu kurz kommen. Somit war die Anforderung an den Architekten klar: Design und Behaglichkeit mussten unter einen Hut gebracht werden.

Der Architekt konzentrierte sich daher auf wenige Materialien wie Beton, Holz und Glas. Durch die Reduzierung der Materialien und Farben schuf er ein stimmiges Gesamtkonzept. Die optisch kühlen Sichtbetonwände und -decken stehen in Kontrast zu den behaglichen und natürlichen Holzmaterialien. Viel Licht prägt die Atmosphäre im Inneren des Hauses. Große Glasflächen machen die Räume freundlich und hell. Schiebetüren, die sich scheinbar schwerelos öffnen lassen, schaffen einen fließenden Übergang in den Garten und verbinden gekonnt Drinnen mit Draußen.

Das Ehepaar Raggl entschied sich bewusst für einen Neubau. Nur so konnten sie ihre Vorstellungen und Wünsche ohne Einschränkungen umsetzen: ein modernes, zeitgemäßes Designhaus mit offenem und hellem Wohnstil. Der Architekt setzte die Anforderungen des Ehepaars gekonnt um und plante ein Haus mit klaren, geradlinigen Formen und großen Glasöffnungen.

„Wir sind Freunde von reduziertem Design. Weniger ist mehr! Die rahmenlosen Fensterlösungen von Internorm waren da also genau die richtige Wahl!“

Hier gehts zur ganzen Homestory.





## studio

Modernes Design für erlesene Architektur

Klare, flächenbündige Formen und reduziertes Design stehen bei den Fenstern im Designstil **studio** im Vordergrund. Großflächige Verglasungen werden zum Designelement und betonen die außergewöhnliche Architektur.



## home pure

Geradlinige Formen für puristische Optik

Die modernen, kantigen Flügel und Rahmen der **home pure** Fenster schaffen bewusst Ecken und Kanten. Sie vervollkommen die geradlinige Architektur und fügen sich perfekt in die puristische Optik ein.

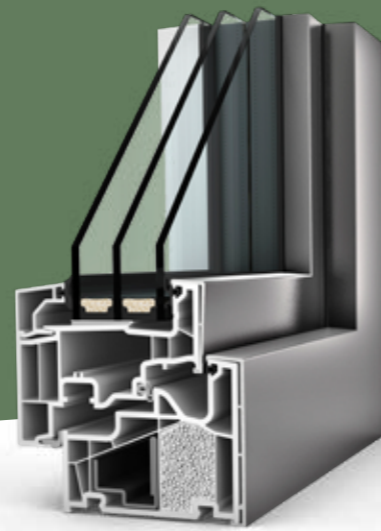

## home soft

Sanfte Rundungen für besondere Akzente

**home soft** Fenster bestehen durch ihre Schlichtheit und Zeitlosigkeit. Die traditionelle runde Form lässt sich überall integrieren und verleiht der Architektur ein besonders harmonisches Ambiente.



## ambiente

Klassik und Eleganz für eine zeitlose Komposition

Harmonie und Ästhetik in Perfektion – dafür sorgt die Abrundung sämtlicher sichtbarer Kanten. Den besonderen Reiz an den Fenstern im Designstil **ambiente** machen aber die stark profilierten Fensterflügel aus.



## studio



### individuell

Sie verstehen sich als Trendsetter:in und haben eine hohe Affinität zu neuen Technologien. Richtungsweisende Architektur, klare Formen und reduziertes Design schaffen ein ästhetisches Wohnumfeld und spiegeln Ihr individuelles Lebenskonzept wider. Ihr minimalistischer Wohnstil ist auf das Wesentliche reduziert und schafft Raum für Ihre Selbstverwirklichung. Sie verfügen über einen hohen Lebensstandard und bringen Ihre Individualität zum Ausdruck.

Treu dieser Philosophie fügen sich studio Fenster von Internorm perfekt in Ihren erlesenen Wohnstil ein. Die überwiegend flächenbündigen Fenstersysteme können komplett in das Mauerwerk integriert werden und sind in den Werkstoffen Kunststoff, Kunststoff-Aluminium und Holz-Aluminium erhältlich.



## home pure



### puristisch

Ausgeprägtes Stilbewusstsein und guter Geschmack sind Ihnen ein Anliegen. Sie schätzen das Besondere und legen Wert auf eine puristische Ästhetik. Helle, lichtdurchflutete Räume schaffen Freiraum für Sie und Ihre Familie. Geradlinige, kantige Formen unterstreichen die Architektur Ihres Gebäudes. Ihr Lebensstil ist geprägt von hohem Qualitäts- und Designbewusstsein.

Die Kunst des guten Geschmacks spiegelt sich auch in Ihren Fenstern wider. Die kantigen, geradlinigen Fenstersysteme passen sich Ihrem puristischen Wohnstil perfekt an und sind in den Werkstoffen Kunststoff, Kunststoff-Aluminium und Holz-Aluminium erhältlich.



## ambiente



### traditionell

Jugendstil, traditionelle, klassische Häuser und elegante Landsitze treffen genau Ihren Architekturgeschmack. Ein exklusives, geschmackvolles Wohnambiente unterstreicht den besonderen Charakter Ihres Zuhauses und Ihren hohen Lebensstandard. Eine Komposition aus zeitloser Klassik und Eleganz vermittelt stimmungsvollen Wohnkomfort.

Die stark profilierten Kanten der ambiente Fenster unterstreichen Ihre zeitlose Wohnatmosphäre. Sie sind in den Werkstoffen Kunststoff, Kunststoff-Aluminium und Holz-Aluminium erhältlich. Sprossen und Fensterläden bieten Ihnen zusätzlich vielfältige Gestaltungsmöglichkeiten.



## home soft



### harmonisch

Ihr Zuhause strahlt Harmonie und Behaglichkeit aus. Mithilfe von zahlreichen unterschiedlichen Gestaltungselementen schaffen Sie sich eine gemütliche, angenehme Wohnatmosphäre. Sie legen großen Wert auf hohe Lebensqualität, heimeligen Wohnkomfort und betrachten Ihr Eigenheim als Rückzugsgebiet vom Alltag.

Die runde Formensprache der home soft Fenster erfüllt Ihr Bedürfnis nach einem harmonischen Zuhause voll und ganz. Die abgerundeten Kanten von Fensterrahmen und Flügel lassen sich überall integrieren und sind in den Werkstoffen Kunststoff, Kunststoff-Aluminium und Holz-Aluminium erhältlich.





## Unsere Kunststoff- & Kunststoff- Aluminium-Fenster

Wir produzieren und entwickeln innovative Fenster, die höchsten Ansprüchen genügen. Ob konkurrenzlose Einbruchssicherheit, perfekte Wärmedämmung oder einzigartiger Lärmschutz – wir legen Wert auf sorgfältige Verarbeitung bis ins letzte Detail.

# Was unsere Fenster alles bieten.

Die Kunststoff- & Kunststoff-Aluminium-Fenster von Internorm

## I-tec Secure

Das **voll integrierte Verriegelungssystem I-tec Secure** sorgt nicht nur für maximale Sicherheit, sondern auch für leichte Reinigung. Dieses Verriegelungssystem gibt es **nur bei Internorm** und es ist standardmäßig bei den Fenstern KF 520 und KF 510 integriert.



Die **hochwertigen Griffe** sind in verschiedenen Ausführungen und Farben erhältlich. Sie finden zu jedem Design den passenden Fenstergriff.



## I-tec Glazing

Die Rundumverklebung der Glasscheibe mit dem Fenster sorgt für **ausgezeichnete Stabilität** und **Einbruchsicherheit**. Darüber hinaus erhöht es die Wärmedämmung sowie den Schallschutz.

**Premium-Glasbeschichtung ECLAZ®:** Dieses Isolierglas bietet eine erhöhte Energieeffizienz und einen erstklassigen Wärmeschutz. Ein weiterer Vorteil: Auch als Dreifach-Isolierglas ist es extrem lichtdurchlässig und durchflutet jeden Raum mit spürbar mehr Tageslicht.



Internorm



Mitbewerb

Der **verdeckt liegende Beschlag** und der fixe Drehpunkt sind von elementarer Bedeutung für eine bessere Funktion und somit für eine höhere Belastbarkeit. Langlebigkeit ist damit inklusive.



Internorm



Mitbewerb

**Die Glasleiste** (sofern im System verbaut) fügt sich bei Internorm dezent und unauffällig in das Fensterdesign ein und sorgt so für ein bündiges Flügelprofil.



**Farbvielfalt** – die Aluminiumschale bietet ein breites Spektrum an Farben. Auch Effekte mit Haptik sind möglich, beispielsweise die Nachbildung einer Holzstruktur.



Die **hochwetterfeste Aluminium-Beschichtung** von Internorm erhöht die Farbstabilität.



## I-tec Insulation

Das **Isolier-Granulat** füllt die Hohlkammern umlaufend gleichmäßig aus und verbessert dadurch den Wärmeschutz in unseren Fenstersystemen KF 510, KF 410 sowie unserem Verbundfenster KV 440.

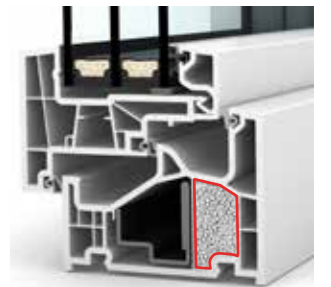

**3 umlaufende Dichtungen** aus hochwertigen, langlebigen Materialien verhindern das Eindringen von Wasser und verbessern den Wärme- und Schallschutz.



**Besonders schlank und modern** durch eine geringe Rahmenhöhe – der höhere Glasanteil ermöglicht maximalen Lichteinfall und Wohnkomfort.



studio home pure home soft ambiente

**Das Design** kann man passend zum Stil des Hauses wählen. Die Palette reicht dabei von flächenbündig beim Stil **studio** bis kantig oder gerundet bei **home pure** und **home soft** oder starkt profiliert bei **ambiente**.

**Info:** Viele unserer Kunststoff-Aluminium-Fenster sind auch in der Ausführung Kunststoff erhältlich.



Bitte beachten Sie, dass nicht alle Ausführungen in allen Fenstersystemen integriert sind.

# KF 520

Kunststoff- & Kunststoff-Aluminium-Fenster



## FACT|BOX

- Für modernste Architektur: optisch von einer Fixverglasung nicht zu unterscheiden
- Schmale Rahmen für noch mehr Lichteinfall
- Nur bei Internorm: konkurrenzlose, voll integrierte Verriegelung I-tec Secure bis zur Sicherheitsstufe RC 3

Internorm

Design und Technik perfekt vereint



Die **revolutionäre Verriegelung I-tec Secure** macht ein Aushebeln des Fensters quasi unmöglich – einzigartig in der Branche. Integrierte Klappen drücken beim Verriegeln an allen Seiten in das Rahmeninnere und bieten so maximalen Einbruchschutz bis Widerstandsklasse RC 3.



Der **Fensterflügel ist durch seine Glasoptik von außen nicht sichtbar** und optisch von einer Fixverglasung nicht zu unterscheiden. Er kann aber im Gegensatz zu einer Fixverglasung geöffnet werden. Das Design ist perfekt für moderne Architektur. Dafür wurde das Fenster auch mehrfach ausgezeichnet.



Auch bei der **Fensterreinigung bieten die I-tec Secure Klappen deutliche Vorteile**, da nur wenige Teile am Flügel vorstehen und die Rahmenteile fast zur Gänze entfallen.



studio

Für klare Formen und reduziertes Design ist das **KF 520 in der flächenbündigen Designausführung studio** erhältlich. Außen kann man zwischen einer Aluminium-Schale oder Kunststoff wählen.

I-tec Secure

I-tec Glazing

Wärmedämmung  
bis  $U_w = 0,63 \text{ W/(m}^2\text{K)}$

Schallschutz  
bis 46 dB

Sicherheit  
bis RC 3

Verriegelung  
voll integriert

Bautiefe  
90/93 mm



# KF 510

Kunststoff- & Kunststoff-  
Aluminium-Fenster



## FACT|BOX

- Geradlinige Ästhetik durch schmale Rahmen und kantiges Design
- I-tec Secure Verriegelungssystem bis RC 3
- Leichte Reinigung durch im Flügel integrierte Verriegelungskappen
- High-Design individuell kombinierbar

Internorm

Maximal sicher  
und perfekt  
kombinierbar



**I-tec Secure und I-tec Glazing bieten in Kombination maximalen Einbruchschutz.** Darüber hinaus ermöglicht das vollintegrierte Verriegelungssystem I-tec Secure eine besonders leichte Reinigung.



Der hohe Glasanteil, der durch die schmalen Rahmen dieses Fensters ermöglicht wird, lässt noch mehr Tageslicht in den Wohnraum. Maximale Sicherheit, ein schlichtes Design und **perfekte Kombinierbarkeit mit dem Holz-Aluminium-Fenster HF 510** – das macht das KF 510 so besonders.

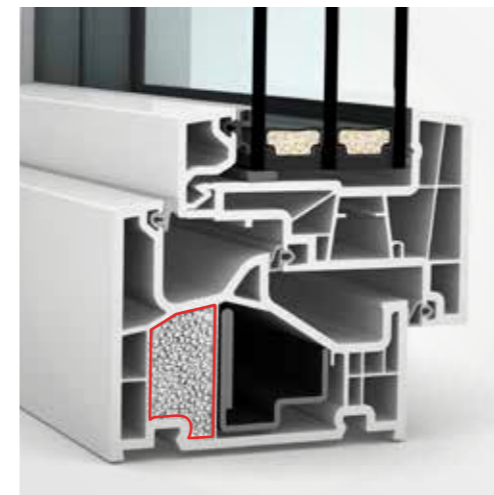

**I-tec Insulation:** Das Isoliergranulat füllt die Hohlkammern umlaufend gleichmäßig aus, wodurch der Wärmeschutz verbessert und die Energiekosten gesenkt werden.

## Perfekt kombiniert

Die witterungsbeständige Aluminium-Schale sorgt für ein einheitliches Erscheinungsbild an der Außenfront, innen kann man zwischen Holz oder Kunststoff wählen. Mit dem perfekten Kombifenster HF 510 (Seite 44) können Sie in puncto Material auf die individuellen Raumforderungen reagieren und somit ein harmonisches Wohndesign schaffen.



home pure

Das Fenster KF 510 ist exklusiv in der Designausführung home pure erhältlich und verspricht **geradlinige Ästhetik**. Außen kann man zwischen einer Aluminium-Schale oder Kunststoff wählen.

Wärmedämmung  
bis  $U_w = 0,63 \text{ W/(m}^2\text{K)}$

Schallschutz  
bis 48 dB

Sicherheit  
bis RC 3

Verriegelung  
voll integriert

Bautiefe  
90/93 mm

I-tec Secure

I-tec Glazing

I-tec Insulation

# KF 410

Kunststoff- & Kunststoff-  
Aluminium-Fenster



## FACT|BOX

- In vier Designvarianten erhältlich und somit passend für jeden Baustil
- Als Kunststoff-Fenster in Weiß oder mit witterungsbeständiger Aluminium-Schale – immer die richtige Wahl
- Perfekte Wärmedämmung durch I-tec Insulation

Internorm

**Vielseitige  
Funktionalität –  
für alle Baustile  
geeignet**



**I-tec Glazing bietet noch mehr Schutz:**  
Die Rundumverklebung von der Glasscheibe mit dem Fenster sorgt für ausgezeichnete Stabilität und Einbruchssicherheit.



Komplett flächenbündig, kantig, gerundet oder profiliert – **das ist unser Design-Allrounder mit hoher Funktionalität.** Durch die Isoliertechnologie I-tec Insulation ist der Rahmen umlaufend gedämmt und die Wärmedämmung verbessert. I-tec Glazing bietet dazu hohe Stabilität und noch mehr Sicherheit für Ihr Zuhause.

studio home pure home soft ambiente

**Das Fenster KF 410 ist in allen Internorm-Designstilen erhältlich:** flächenbündig, kantig, abgerundet oder profiliert – ganz nach Ihrem Wunsch. Außen kann man zwischen einer Aluminium-Schale oder Kunststoff wählen (im Designstil studio ist das KF 410 nur mit einer Aluminium-Außenschale erhältlich).

**TIPP**

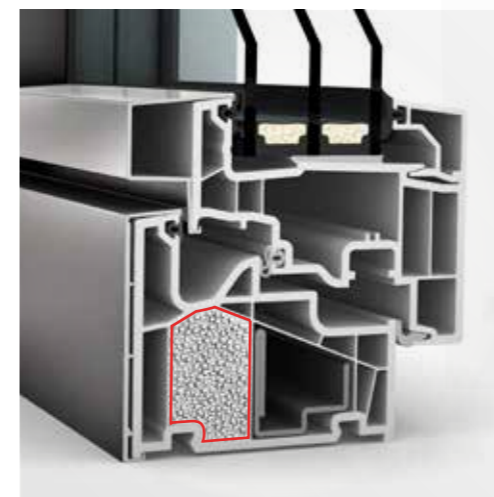

**I-tec Insulation:** Das Isoliergranulat füllt die Hohlkammern umlaufend gleichmäßig aus, wodurch der Wärmeschutz verbessert und die Energiekosten gesenkt werden. Ein Plus für unser Klima und Ihre Geldbörse.

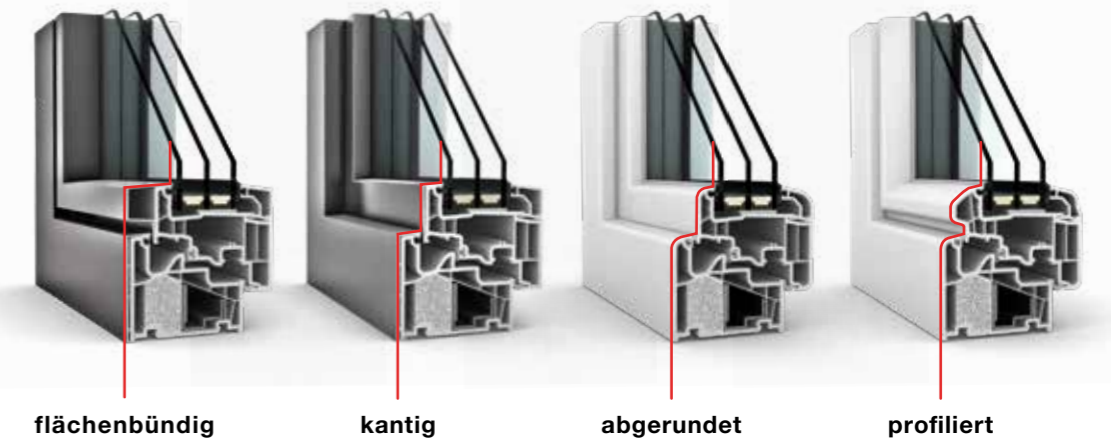

**Wärmedämmung**  
bis  $U_w = 0,62 \text{ W}/(\text{m}^2\text{K})$

**Schallschutz**  
bis 47 dB

**Sicherheit**  
bis RC 2

**Verriegelung**  
verdeckt liegend

**Bautiefe**  
90/93 mm

**I-tec Glazing**

**I-tec Insulation**

# KF 320

Kunststoff- & Kunststoff-  
Aluminium-Fenster



## FACT|BOX

- Geringe Ansichtsbreite macht das Fenster schlank und modern
- Glasflügel wirkt von außen wie eine Fixverglasung
- Rundumverklebung I-tec Glazing und Basissicherheit im Standard

Internorm

**Schlank, modern  
und zuverlässig  
für geradlinige  
Architektur**



Der Glasflügel hat an der Außenseite keinen sichtbaren Kunststoffflügelrahmen und **wirkt daher wie eine Fixverglasung** – ist aber ein zu öffnendes Fenster.



**Der innovative Glasflügel verleiht dem KF 320 die Anmutung einer Fixverglasung.** Ob in der klassischen Kunststoffsaustrführung in Weiß oder mit der Aluminium-Schale – der schmale, kantige Fensterrahmen unterstreicht die reduzierte Architektur des Designstils studio.

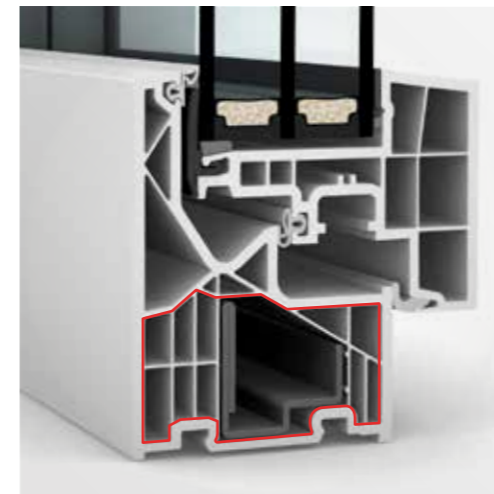

**Das 6-Kammer-Rahmenprofil sorgt für bessere Wärmedämmung.**

Drei umlaufende Dichtungen schützen den Innenbereich vor Nässe und verbessern gleichzeitig den Wärme- und Schallschutz. I-tec Glazing sorgt durch eine Rundumverklebung der Glasscheibe für ausgezeichnete Stabilität und Sicherheit.



studio

In der modernen und flächenbündigen **Designvariante studio** erhältlich

**TIPP**

Durch ein dreiseitiges Einputzen des Rahmens verwirklichen Sie Ihren Traum einer **nahezu rahmenlosen Glasarchitektur**.

 **Wärmedämmung**  
bis  $U_w = 0,65 \text{ W}/(\text{m}^2\text{K})$

 **Schallschutz**  
bis 45 dB

 **Sicherheit**  
bis RC 2

 **Verriegelung**  
verdeckt liegend

 **Bautiefe**  
71/74 mm

**I-tec Glazing**

# KF 310

Kunststoff- & Kunststoff-Aluminium-Fenster



## FACT|BOX

- Geringe Bautiefe und schmale Ansichtsbreite
- Ausgezeichnete Wärme- und Schalldämmwerte
- Rundumverklebung und Basis-sicherheit im Standard

Internorm

**Bewährte Qualität mit ausgezeichneten Werten**



Neben der klassischen Kunststoffausführung ist das KF 310 auch als Kunststoff-Aluminium-Fenster und **in vielen Designstilen erhältlich**.



In diesem Fenster findet sich die **erprobte und zuverlässige Technik unserer hauseigenen Produktentwicklung**. Beste Wärme- und Schalldämmwerte sind genauso selbstverständlich wie die Rundumverklebung der Glasscheibe mit dem Fensterflügel.

home pure | home soft | ambiente

**Erhältlich in drei Designvarianten** – passend zu Ihrem Baustil

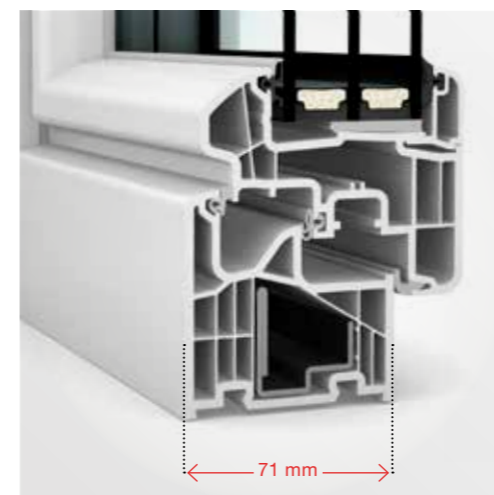

Mit einer **Bautiefe von 71 mm** ist dieses Fenster absolut schlank gebaut (mit Aluminium-Schale 74 mm).

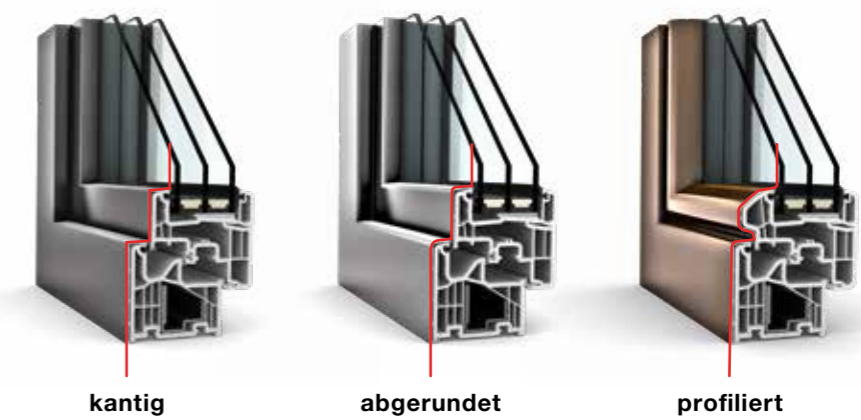

- |  |  |  |
|--|--|--|
| <p><b>kantig</b></p> <ul style="list-style-type: none"> <li>🔥* <b>Wärmedämmung</b> bis <math>U_w = 0,69 \text{ W/(m}^2\text{K)}</math></li> <li>🔊 <b>Schallschutz</b> bis 45 dB</li> <li>👊 <b>Sicherheit</b> bis RC 2</li> </ul> | <p><b>abgerundet</b></p> <ul style="list-style-type: none"> <li>🔒 <b>Verriegelung</b> verdeckt liegend</li> <li>📏* <b>Bautiefe</b> 71/74 mm</li> </ul> | <p><b>profiliert</b></p> <p><b>I-tec Glazing</b></p> |
|--|--|--|



## Unsere Holz- Aluminium-Fenster für individuellen Wohnkomfort

Ihre neuen Holz-Aluminium-Fenster können Sie durch die verschiedenen Designausführungen perfekt auf Ihr Zuhause abstimmen. Darüber hinaus lassen sich die Fenster auf vielfältige Art und Weise individuell gestalten: von der Farbe der Aluminium-Schale über das Holz an der Innenseite bis hin zu den Fenstergriffen.

# Was unsere Holz-Aluminium-Fenster alles bieten.

Die innovativen Holz-Aluminium-Fenster von Internorm

**Premium-Glasbeschichtung ECLAZ®:** Dieses Isolierglas bietet eine erhöhte Energieeffizienz und einen top Wärmeschutz. Ein weiterer Vorteil: Auch als Dreifach-Isolierglas ist es extrem lichtdurchlässig und macht den Raum noch heller und freundlicher.

**Besonders schlank und modern** durch eine geringe Rahmenhöhe – möglichst viel Glas für maximalen Lichteinfall und Wohnkomfort.



## I-tec Glazing

Die Rundumverklebung der Glasscheibe mit dem Fenster sorgt für **ausgezeichnete Stabilität** und **Einbruchsicherheit**. Diese Technologie ist bei all unseren Holzsystemen standardmäßig integriert.



Gleich **hohe Wärmedämmung** unabhängig von der Holzart und der **Holz-Thermoschaum-Aluminium-Verbund** sorgt für beste Wärmedämmung bei geringer Bautiefe.

Die **vielen unterschiedliche Farben und Holzarten** bieten Ihnen bei der individuellen Farbgestaltung der Innenräume unzählige Möglichkeiten. So können Sie die Fenster auch perfekt an die Innenausstattung anpassen.



## I-tec Core

Der **I-tec Core** macht diese Fenster **besonders robust und belastbar**, wodurch große Fensterlösungen ermöglicht werden. Die schlanken und formstabilen Trägerquerschnitte erlauben durch den außergewöhnlich festen Holzwerkstoff höchste Beanspruchungen. **I-tec Core** finden Sie in unseren Holz-Aluminium-Fenstern **HF 410** und **HF 510** sowie unserem Holz-Aluminium-Verbundfenster **HV 450**.



## Perfekt kombiniert:

Außen ein einheitlicher Look, innen Holz oder Kunststoff.

Unsere Holz-Aluminium-Fenster lassen sich ideal mit unseren Kunststoff-Aluminium-Fenstern kombinieren. Die Aluminium-Schale kann gleich gestaltet werden und sorgt für ein einheitliches Aussehen an der Außenfront.

Wollen Sie für Bäder oder andere Räume beispielsweise ein Kunststoff-Aluminium-Fenster, bietet Internorm somit die perfekte Kombination.



**Die langlebige und pflegeleichte Außenschale** aus Aluminium gibt es in vielen unterschiedlichen Farben für maximale Individualität. Die Aluminium-Schale bietet ein breites Spektrum an Farben. Auch Effekte mit Haptik sind möglich, beispielsweise die Nachbildung einer Holzstruktur. Weitere Farbvariationen zur witterungsbeständigen Aluminium-Außenschale finden Sie auf Seite 121.

Bitte beachten Sie, dass nicht alle Ausführungen in allen Fenstersystemen integriert sind. Hier ist das HF 510 abgebildet.

# HF 510

Holz-Aluminium-Fenster

Internorm



## FACT|BOX

- Unser schlankstes Holz-Aluminium-Fenster für noch mehr Tageslichteinfall
- Puristisches und modernes Design gepaart mit der natürlichen Optik von Holz
- Maximale Gestaltungsfreiheit und perfekte Kombinationsmöglichkeiten

Puristisches Design mit Natürlichkeit vereint



Das Holz-Aluminium-Fenster HF 510 ist durch eine geringe Rahmenhöhe **besonders schlank und modern** – viel Glas lässt maximalen Lichteinfall zu und erhöht den Wohnkomfort. Zudem können Sie die Hebeschiebetür HS 330 im selben Holz kombinieren.



Der schmale Rahmen dieses Fensters **wird höchstem Designanspruch gerecht** – puristisch, modern und elegant. Das Holz-Aluminium-Fenster lässt sich ideal mit unserem Kunststoff-Aluminium-Fenster KF 510 kombinieren. Die Aluminium-Schale kann gleich gestaltet werden und sorgt so für ein einheitliches Erscheinungsbild an der Außenfront.



## Perfekt kombiniert

Innen können Sie zwischen einer Holz- oder Kunststoffoberfläche wählen – die Aluminium-Schale sorgt für ein einheitliches Aussehen an der Außenfront. Mit dem KF 510 als Kombinationsfenster in Kunststoff-Aluminium (Seite 32) können Sie in puncto Material auf die individuellen Raumanforderungen reagieren und schaffen trotzdem ein vollkommen harmonisches Erscheinungsbild.



- 🔥 **Wärmedämmung** bis  $U_w = 0,65 \text{ W/(m}^2\text{K)}$
- 🔒 **Verriegelung** verdeckt liegend
- 🔊 **Schallschutz** bis 44 dB
- 📏 **Bautiefe** 85 mm
- 👐 **Sicherheit** bis RC 2

I-tec Core

I-tec Glazing



home pure

Das kantige Design **entspricht den Anforderungen moderner Architektur**. Innen stehen viele Hölzer in verschiedenen Farben zur Auswahl, außen bietet die witterungsbeständige Aluminium-Schale individuelle Gestaltungsmöglichkeiten mit einem großen Angebot an wählbaren Farben.

# HF 410

Holz-Aluminium-Fenster



## FACT|BOX

- Hochstabiles Fenster und unerreicht hohe Festigkeit dank I-tec Core
- Viele Holzarten, Oberflächen und Farben zur Auswahl
- Perfekte Anpassung an die Inneneinrichtung möglich

Internorm

Natürlicher Allrounder für alle Bauwünsche

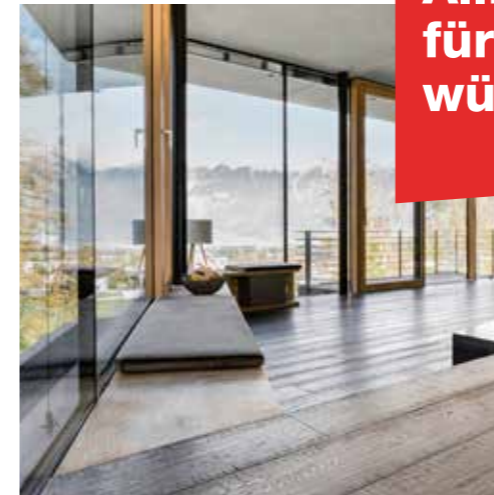

Die einzigartige I-tec Core Technologie mit dünnen, verleimten Holzschichten in Rahmen und Flügel – für noch größere Fensterdimensionen. Sie können das Fenster auch ideal mit unserer Fixverglasung HX 300 kombinieren.



Fenster und große Verglasungen sind aus moderner Architektur nicht mehr wegzudenken. Für ein harmonisches Gesamtbild ist die Farb- und Materialauswahl von Böden und Möbeln maßgebend – damit schaffen Sie Ihr individuelles Wohnenerlebnis. Das breite Farb- und Holzangebot des HF 410 bietet Ihnen unzählige Möglichkeiten für eine einzigartige Gestaltung Ihres Wohnraumes – und das passend zu jedem Baustil.

studio home pure home soft ambiente



Der Holz-Thermoschaum-Aluminium-Verbund sorgt für beste Wärmedämmung bei geringer Bautiefe. Das spart Energiekosten.

Das HF 410 ist in allen Designvarianten erhältlich und lässt sich somit perfekt mit jedem Baustil kombinieren.

TIPP

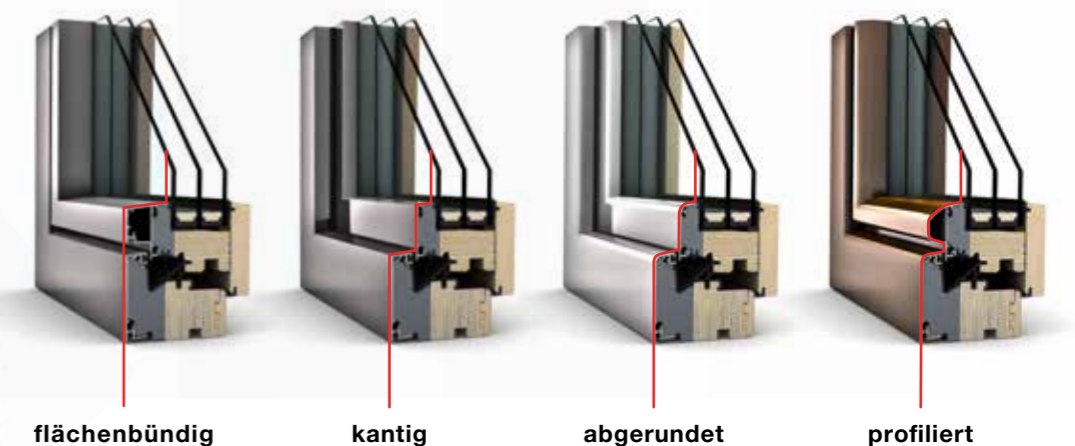

flächenbündig

kantig

abgerundet

profiliert

Die vielen unterschiedlichen Farben und Holzarten bieten Ihnen bei der individuellen Farbgestaltung der Innenräume unzählige Möglichkeiten. So können Sie die Fenster auch perfekt an die Innenausstattung anpassen.

- Wärmedämmung bis  $U_w = 0,65 \text{ W/(m}^2\text{K)}$
- Schallschutz bis 45 dB
- Sicherheit bis RC 2

- Verriegelung verdeckt liegend
- Bautiefe 85 mm

I-tec Core  
I-tec Glazing



# Home story

Zuhause bei Familie Sperrer



„Das Gefühl angekommen zu sein ist aufregend und beruhigend zugleich – einfach schön!“

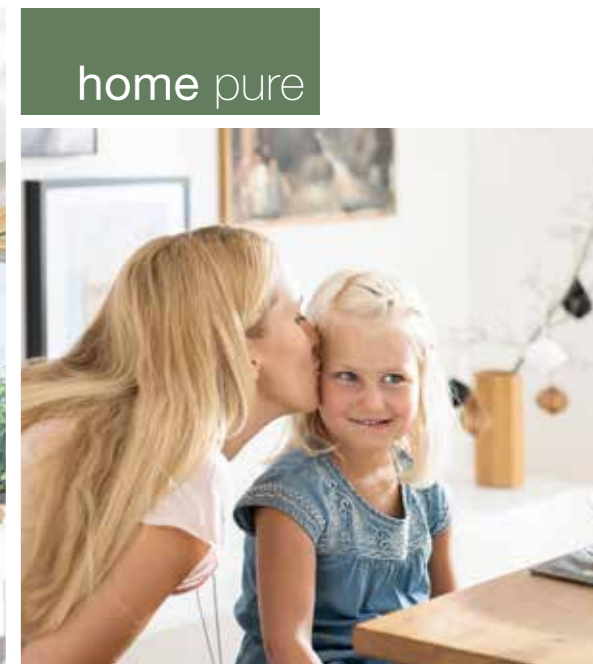

## So gelingt die Sanierung – Zuhause angekommen.

Lisa Sperrer, Ehefrau, zweifache Mutter und DIY-Bloggerin, hat sich gemeinsam mit ihrer Familie ihren persönlichen Wohnraum erfüllt: den Traum vom eigenen Heim. Den Traum, die eigenen vier Wände so gestalten zu können, wie man es möchte! Sie und ihr Mann kauften ein 40 Jahre altes Haus, das sie mit viel Herzblut renovierten. Ihre Liebe zum Detail ist dabei nicht zu übersehen. Natürliche Materialien, viele Lichtquellen und einzigartige Möbelstücke mit Geschichte verleihen jedem Raum ein ganz persönliches Flair.

Beim Betreten des Bungalows von Familie Sperrer sticht sofort das große Sitzfenster im Wohnzimmer ins Auge. Die Aussicht auf das Bergpanorama ist herrlich. Sie wirkt wie eine Einladung, es sich auf dem breiten Fensterbank-Platz gemütlich zu machen.

Die Sanierung des Bungalows aus den 70ern war zuerst nicht geplant. „Wir hatten schon den Einreichplan für einen Neubau fertig. Dann haben wir aber dieses Haus entdeckt. Die Größe, die Aufteilung und insbesondere die für uns perfekte Lage mit tollem Ausblick waren Gründe, uns für eine Sanierung zu entscheiden“, erinnert sich Lisa Sperrer.



„Das Lieblingsfenster der Familie ist das Sitzfenster im Wohnzimmer. Es macht den Raum offen, hell und bietet eine tolle Aussicht!“

Hier gehts zur ganzen Homestory.





## Perfekt für die Sanierung – unsere Verbundfenster

Verbundfenster von Internorm sind in ihrer Art außergewöhnlich auf dem Fenstermarkt. Denn bei diesen Fenstern befindet sich der Sonnenschutz zwischen den Fensterscheiben – geschützt vor Wind, Wetter und Verschmutzung.

Innen sowohl in Kunststoff als auch in Holz verfügbar.



**Was unsere Verbundfenster alles bieten.**  
 Verbundfenster von Internorm vereinen außergewöhnlichen **4-fach-Schutz** in nur einem Fenster.



**I-tec Shading**

**Sonnenschutz**



**I-tec Shading** sorgt dank **Photovoltaikmodul und Akku** für eine ideale Raumtemperatur – völlig autark und ohne zusätzliche Stromversorgung! Durch den Automatikmodus öffnen und schließen sich die Jalousien selbstständig bei Sonnenaufgang bzw. Sonnenuntergang. **Die Steuerung erfolgt durch eingebaute Temperatur-Sensoren.** So kann zum Beispiel die Wärme des Sonnenlichts im Winter optimal genutzt werden, da die Jalousien geöffnet bleiben.

**Sichtschutz**

Internorm führt sowohl **Verbundfenster aus Kunststoff-Aluminium als auch Verbundfenster aus Holz-Aluminium.** Unsere Verbundfenster sind entweder mit integrierter Jalousie oder wahlweise mit Faltstore (Plissee) bzw. blickdichter Duette® erhältlich. Egal, welchen Sichtschutz Sie bevorzugen, er bleibt im Verbund zwischen den Scheiben bestens vor Wind und Wetter geschützt.



Duette®



Faltstore



**Für Sanierer:innen:**

Verbundfenster eignen sich besonders für die Sanierung, da kein separater Sonnenschutz angebracht werden muss. Auch für Fassaden, an denen keine Rollläden befestigt werden dürfen, sind Verbundfenster die ideale Lösung.

**Einfache Bedienung**



**Steuern Sie Ihre Jalousien einfach** direkt am Fenster.

**I-tec Insulation**

**Wärme- und Schallschutz**

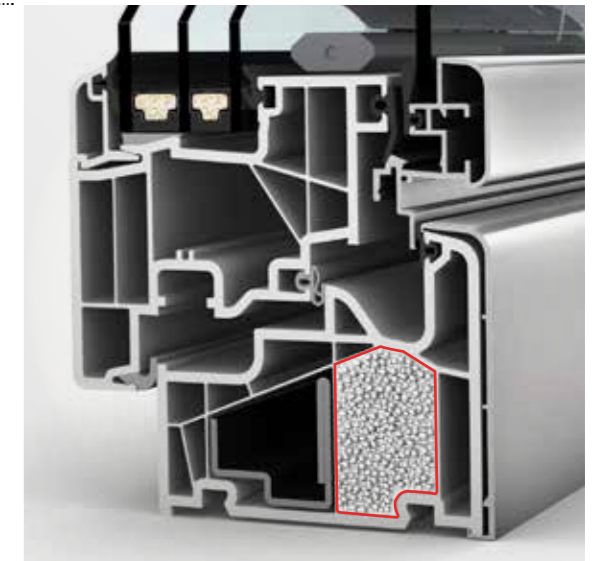

Das **Isoliergranulat** füllt die **Hohlkammern umlaufend gleichmäßig aus**, wodurch der Wärmeschutz verbessert wird und die Energiekosten gesenkt werden. Zusätzlich bieten die Verbundfenster **zuverlässigen Schallschutz**, damit störende Außengeräusche nach Möglichkeit draußen bleiben.

Bitte beachten Sie, dass nicht alle Ausführungen in allen Fenstersystemen integriert sind.

# KV 440

Kunststoff-Aluminium-  
Verbundfenster



**Seien Sie autark:** Mittels Photovoltaikmodul lässt sich I-tec Shading ohne externe Stromquelle steuern.



Das Kunststoff-Aluminium-Verbundfenster KV 440 hat eine Bautiefe von 93 mm und ist perfekt **kombinierbar mit dem Kunststoff-Aluminium-Fenster KF 410.**

home pure home soft ambiente

Das Design kann man **passend zum Stil des Hauses** wählen.

- Wärmedämmung**  
bis  $U_w = 0,64 \text{ W}/(\text{m}^2\text{K})$
- Verriegelung**  
verdeckt liegend
- Schallschutz**  
bis 45 dB
- Bautiefe**  
93 mm
- Sicherheit**  
bis RC 2

**I-tec Connect** **I-tec Insulation**  
**I-tec Glazing** **I-tec Shading**

# KV 350

Kunststoff-Aluminium-  
Verbundfenster

Internorm



Das **6-Kammer-Rahmenprofil** sorgt für **bessere Wärmedämmung**. Drei umlaufende Dichtungen schützen den Innenbereich vor Nässe und verbessern gleichzeitig Wärme- und Schallschutz.



Mit einer Bautiefe von 74 mm ist **dieses Fenster absolut schlank gebaut**. Außerdem ist es perfekt **kombinierbar mit dem Kunststoff-Aluminium-Fenster KF 310.**

home pure ambiente

Wählen Sie hier zwischen dem Designstil **home pure** und **ambiente**.

- Wärmedämmung**  
bis  $U_w = 0,79 \text{ W}/(\text{m}^2\text{K})$
- Verriegelung**  
verdeckt liegend
- Schallschutz**  
bis 44 dB
- Bautiefe**  
74 mm
- Sicherheit**  
bis RC 2

**I-tec Connect** **I-tec Shading**  
**I-tec Glazing**

# HV 450

Holz-Aluminium-Verbundfenster

Internorm



## FACT|BOX

- Sonnenschutz geschützt zwischen den Fensterscheiben
- Sonnen-, Sicht-, Wärme- und Schallschutz in nur einem Fenster
- Viele Holzarten, Oberflächen und Farben für Sie zur Auswahl

## 4-fach-Schutz in einem Fenster vereint



Mit **perfektem Sonnen-, Sicht-, Wärme- und Schallschutz** genießen Sie 4-fach-Schutz in nur einem Fenster. I-tec Shading funktioniert völlig energieautark und bietet dazu noch viele nützliche Funktionen wie z. B. Temperatursensorik und Tag/Nacht-Erkennung.

**TIPP** Unsere Verbundfenster sind **perfekt mit unseren anderen Fenstern kombinierbar.**



Der **I-tec Core** macht diese Fenster **besonders robust und belastbar**, wodurch große Fensterlösungen ermöglicht werden. Außerdem ist der integrierte I-tec Core Holzkern **ressourcenschonend und nachhaltig zugleich.**

Ein **Sonnen- und Sichtschutz** ist zwischen den Scheiben integriert. Das hat nicht nur Vorteile bei der Reinigung, sondern schützt das Material auch vor Wind und Wetter.



home pure | home soft | ambiente

Passend zu Ihrem Baustil ist das HV 450 in **home pure**, **home soft** und **ambiente** erhältlich.

Wärmedämmung bis  $U_w = 0,62 \text{ W/(m}^2\text{K)}$

Schallschutz bis 46 dB

Sicherheit bis RC 2

Verriegelung verdeckt liegend

Bautiefe 85 mm

I-tec Connect

I-tec Core

I-tec Glazing

I-tec Shading



## Hebeschiebetüren und Fixverglasungen für grenzenlose Freiheit

Moderne Glasarchitektur schafft ein neues Lebensgefühl. Große Glasflächen erweitern den Wohnraum über seine reale Grenze hinaus. Internorm bietet Ihnen Hebeschiebetüren und großflächige Fixverglasungen für das Gefühl von maximaler Freiheit.

# KS 430

Kunststoff- & Kunststoff-  
Aluminium-Hebeschiebetür

## FACT|BOX

- Schlanker Schieberahmen und rahmenlose Seitenteile, wenn diese 3-seitig eingeputzt werden
- Flache Bodenschwelle – auch für barrierefreies Wohnen
- Serienmäßige Griffdämpfung für ein sanftes Zurückgleiten des Griffs

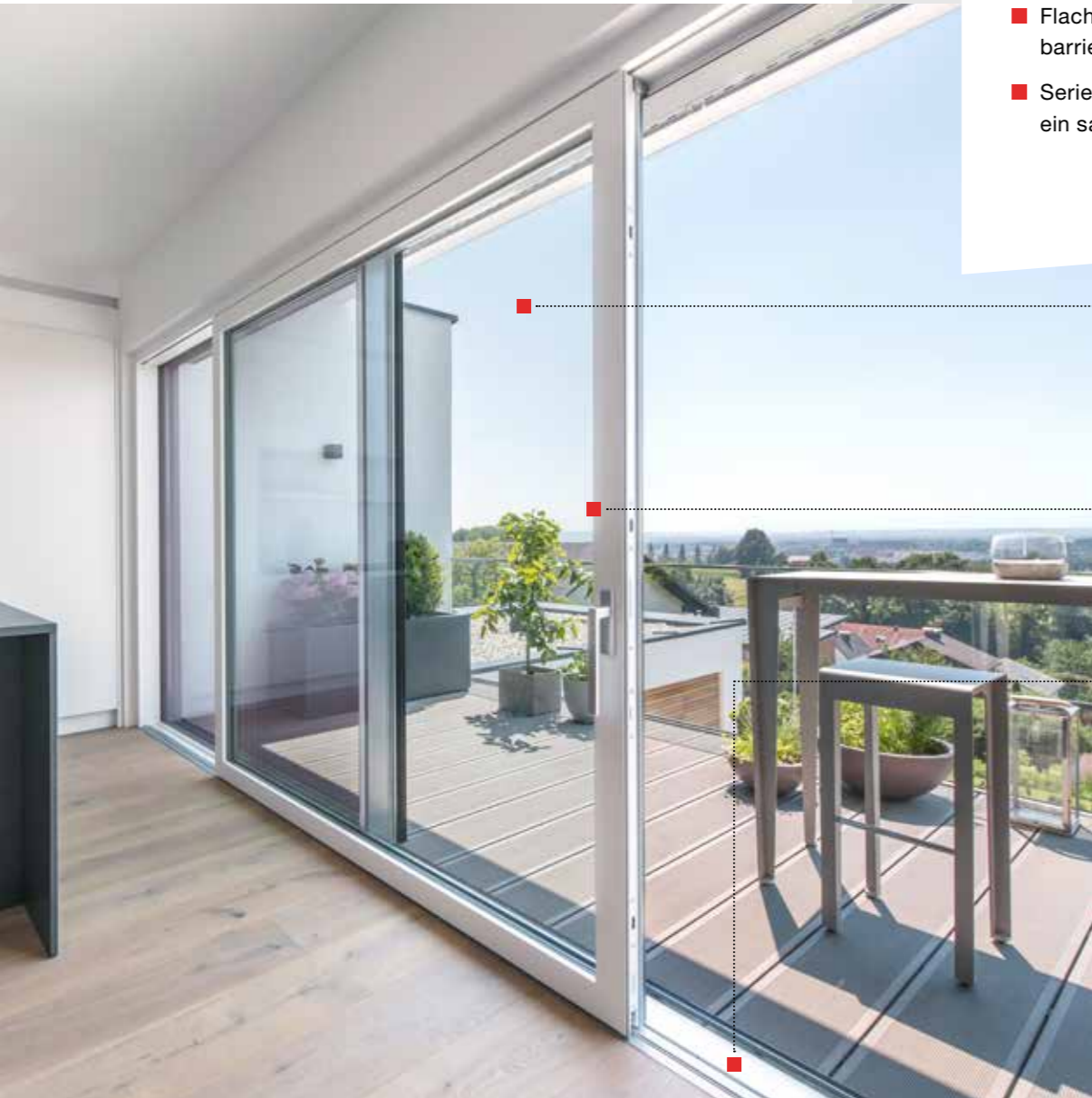

**Mehr Licht durch große Elemente**  
bis 650 x 280 cm und Flügel bis 400 kg möglich

**Serienmäßige ESG-Scheiben**  
schützen vor Verletzung.

**Flache Bodenschwelle** sorgt für einen komfortablen Durchgang und ist bestens geeignet für barrierefreies Bauen.

- 🔥 **Wärmedämmung**  
bis  $U_w = 0,64 \text{ W/(m}^2\text{K)}$
- 🔊 **Schallschutz**  
bis 43 dB
- 👉 **Sicherheit**  
bis RC 2



### I-tec Connect

**Comfort Drive** – der elektrische Antrieb für ein bequemes Öffnen und Schließen Ihrer Hebeschiebetür. Die Steuerung ist über Smart Home Lösungen möglich.



Die KS 430 ist **in einer Kunststoff- oder Kunststoff-Aluminium-Ausführung erhältlich** – perfekt kombinierbar mit ihren Fenstern.

# HS 330

Holz-Aluminium-  
Hebeschiebetür

Internorm

## FACT|BOX

- Äußerst energieeffizient: Glasfaser-Bodenschwelle für optimale Wärmedämmung
- Vollkommene Glasoptik durch eingeputzten Fixteil
- Leichtes Heben und Schieben mit bis zu 400 kg Flügelgewicht

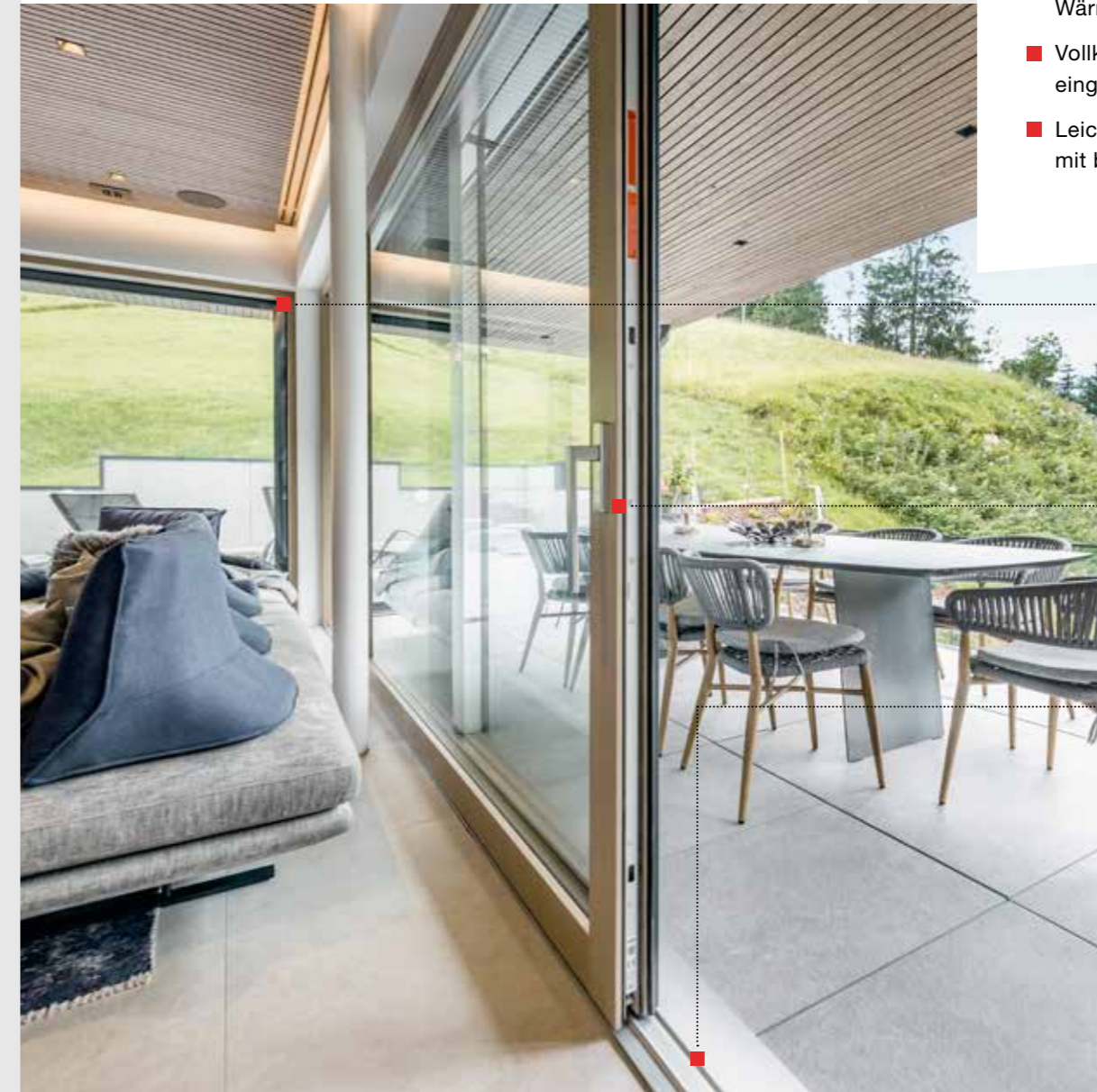

**Kombinierbar mit einer Fixverglasung** für noch größere Glasflächen; vollkommene Glasoptik durch eingeputzten Fixteil

**Attraktive Farben für individuelle Designwünsche** – perfekt mit den Holz-Aluminium-Fenstern HF 410, HF 510 und HV 450 kombinierbar.

**Für eine optimale Stabilität** sorgt eine Glasfaser-Bodenschwelle im Durchgangsbereich, die außen mit eloxiertem Aluminium abgedeckt ist.

- 🔥 **Wärmedämmung**  
bis  $U_w = 0,73 \text{ W/(m}^2\text{K)}$
- 🔊 **Schallschutz**  
bis 40 dB
- 👉 **Sicherheit**  
bis RC 2



### I-tec Connect

**Comfort Drive** – der elektrische Antrieb für ein bequemes Öffnen und Schließen Ihrer Hebeschiebetür. Die Steuerung ist über Smart Home Lösungen möglich.



### I-tec Glazing

Die Rundumverklebung der Glasscheibe mit dem Fenster sorgt für **ausgezeichnete Stabilität** und **Einbruchssicherheit**. Bei all unseren Holz-Aluminium-Fenstern standardmäßig integriert.



## FACT|BOX

- Offen und hell: Glasstoß nahezu unsichtbar
- Großzügige Glasflächen möglich
- Rahmen verschwindet fast zur Gänze in der Fassade

## HX 300

Fixverglasung

Internorm

**Großflächige Verglasungen**, die komplett in das Mauerwerk integriert werden können, **schaffen grenzenlose Freiheit für Ihr Zuhause**. Innovative Lösungen wie Glasstöße, bei denen der Übergang der Glasscheiben nahezu unsichtbar ist, bieten viele Möglichkeiten in der modernen, großflächigen Glasarchitektur. Mit der Panoramaverglasung HX 300 ist eine **Glasfläche von bis zu 10,5 m<sup>2</sup> möglich**, bei der der Rahmen fast zur Gänze in der Fassade verschwindet.

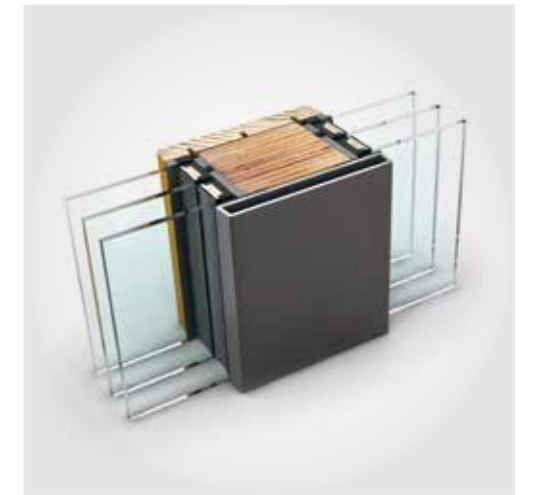

In Kombination mit integrierten Fenstern lassen sich **optische Akzente** setzen.



Die **starke, mehrschichtig verleimte Rahmenkonstruktion** ermöglicht eine Glasfläche von bis zu 10,5 m<sup>2</sup>.



Die HX 300 bietet einen **technologisch optimalen Bauanschluss** für bodentiefe Glasflächen.

### I-tec Glazing

#### Serienmäßige Dreifach-Sicherheitsverglasung mit I-tec Glazing!

Hier wird die Glasscheibe umlaufend mit dem Rahmen verklebt. Dieses Klebesystem sorgt für eine feste Verbindung von Glas und Rahmen und garantiert höchste Stabilität.



Um noch mehr natürliches Licht in die Innenräume zu bringen, bietet Internorm die **Premium-Glasbeschichtung ECLAZ<sup>®</sup> bereits standardmäßig** an.

 **Wärmedämmung**  
bis  $U_w = 0,74 \text{ W/(m}^2\text{K)}$

 **Schallschutz**  
bis 47 dB

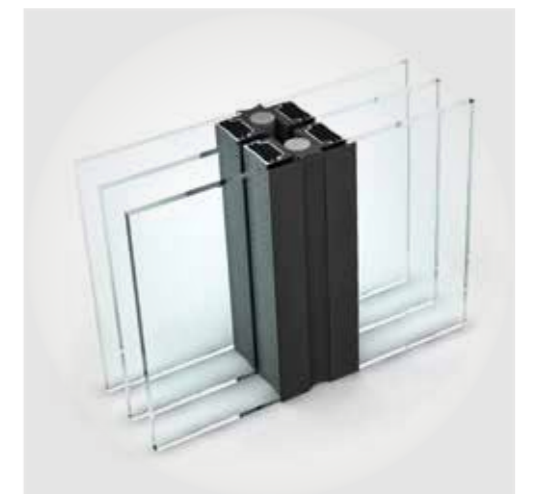

Der schlanke Glasstoß sorgt für **maximale Offenheit**.



## Internorm – so vielseitig wie Ihre Wohnräume

Fenster, großflächige Verglasungen wie Hebeschiebetüren und Haustüren – bei Internorm bekommen Sie alles aus einer Hand zu 100 % **made in Austria** und in zuverlässiger Qualität.

Unsere Holz-Aluminium-Fenster lassen sich ideal mit unseren Kunststoff-Aluminium-Fenstern kombinieren. Die Aluminium-Schale kann gleich gestaltet werden und sorgt für ein einheitliches Erscheinungsbild an der Außenfront.

Wollen Sie für Bäder oder andere Räume beispielsweise ein Kunststoff-Aluminium-Fenster, bietet Internorm die perfekte Kombination. Auch die Farbauswahl trägt zur individuellen Note bei. Von der Farbe der Aluminium-Schale über das Holz oder die Kunststoff-Decor-Farben an der Fensterinnenseite bis hin zu den Fenstergriffen – es stehen Ihnen viele Auswahlmöglichkeiten zur Erfüllung Ihres individuellen Wohntraums zur Verfügung.



### Holz

Holz vermittelt Wärme, ist behaglich, sorgt für eine angenehme Atmosphäre und eignet sich daher perfekt für Wohn- und Schlafräume.



### Kunststoff

Kunststoff ist langlebig, extrem pflegeleicht und eignet sich daher optimal für Räume mit hoher Luftfeuchtigkeit, wie z. B. Badezimmer.



### Hebeschiebetüren

Verzichten Sie nicht auf großflächige Verglasungen und mehr Licht in den Räumen. Unsere Hebeschiebetüren und die Fixverglasung bieten maximales Freiheitsgefühl.

### Sonnen- und Insektenschutz

Unser vielfältiges Angebot an zuverlässigen Sonnen- und Insektenschutz-Varianten sorgt für ein angenehmes Wohnklima – und das in vielen verschiedenen Ausführungen, passend zu Ihren Wünschen.



### Haustüren

Auch bei der Haustür müssen keine Abstriche gemacht werden. Die Internorm-Haustüren erhalten Sie in Aluminium oder Holz-Aluminium mit flächenbündigem, kantigem oder profiliertem Design.





## Unsere Haustüren

Jede Internorm-Haustür ist ein Unikat – so individuell wie zeitlos. Fünf Aluminium- und zwei Holz-Aluminium-Türsysteme mit einer Vielzahl an Modellen stehen Ihnen zur Auswahl. Dabei können Sie das Design Ihrer Eingangstür genau nach Ihren Vorstellungen gestalten.

# Die Haustür – so individuell wie Sie

Jede Internorm-Tür ist eine Maßanfertigung und wird genau nach Ihren Wünschen hergestellt. So entsteht ein unverwechselbares Einzelstück, das perfekt zu Ihnen und Ihrem Haus passt.

Als kleine Entscheidungshilfe haben wir in diesem Fenster- und Türenbuch verschiedene Modelle und Ausführungen dargestellt. Die Zusammensetzung der Tür finden Sie immer in der Beschreibung darunter. Egal für welches Türmodell und Material Sie sich entscheiden – die Vielzahl an Gestaltungsmöglichkeiten lässt fast keine Wünsche offen. Mit den unterschiedlichsten Farben, Griffen und Gläsern verleihen Sie Ihrer Hauseingangstür Ihre persönliche Note – passend zum Stil Ihres Hauses.

Nutzen Sie unseren Online-Türendesigner, um noch mehr Gestaltungsmöglichkeiten kennenzulernen, und erstellen Sie Ihre ganz individuelle Tür. Oder lassen Sie sich von unseren **Internorm 1<sup>st</sup> window partnern** beraten.



Gestalten Sie die Innenseite Ihrer Tür in vielen Farben und Holzoberflächen (Seite 120/121).

Wählen Sie an der Außenseite aus unserer Farb- und Materialpalette (Seite 120/121).

Intelligente Zutrittskontrollen auf Wunsch erhältlich (z. B. Fingerscanner, Seite 134/135)

Jede Tür ist auch mit Seitenteil und/oder Oberlichte erhältlich.

Alle Griffen im Überblick (Seite 124 – 127)

Struktur-, Design- und Motivgläser (Seite 128/129)

### Details zum Modell

Bezeichnung

**FA**

Farbe:

Griff:

Glas:

Best.-Nr.:

Bestellnummer des abgebildeten Türmodells



Der QR-Code pro Modell-Linie liefert wertvolle Informationen dazu, welches Modell mit welcher Oberfläche erhältlich ist, abhängig vom jeweiligen System.

**AT 540** AT 530 AT 520 AT 510 AT 500 HT 410 HT 400

Rot markiertes Türsystem stellt die abgebildete Tür dar

Dunkelgrau steht für Aluminium-Türen

Braun für Holz-Aluminium-Türen

Erhältlich auch in den angeführten Türsystemen

MODELL / TYPE	FA	A	B	C	H
AT 500	X				
AT 510	X				
AT 520	X	X	X	X	X
AT 530	X	X	X	X	X
AT 540	X	X	X	X	X
HT 400	X	X			X
HT 410	X	X			X

# Material nach Ihren Wünschen

Die Haustür – durch sie betreten und verlassen wir das Haus, hier heißen wir unsere Gäste willkommen. Bereits der Eingangsbereich vermittelt erste Eindrücke und verrät so manches über die Bewohner:innen eines Hauses.

## Außen

**Farbvielfalt**  
Unsere umfangreichen Farben und Sonderdekore finden Sie auf Seite 121.

Internorm

## Innen

**Facettenreich**  
Egal ob Aluminium-Tür oder Holz-Aluminium-Tür – von außen sehen beide gleich aus. An der Innenseite können Sie sich für das Material entscheiden, welches Sie bevorzugen (ab Seite 120).



**Seitenteil**

Jede Tür ist mit oder ohne Seitenteil erhältlich.



**Hausnummern**

Die Hausnummer kann in das Türblatt gefräst oder im Glas des Seitenteils sandgestrahlt werden.



**Glasvarianten**

Internorm bietet verschiedene Struktur- und Designgläser sowie eine neue Palette an Motivgläsern. Variable Glasausschnitte sind auf Anfrage und nach technischer Überprüfung möglich.



**Griffe**

Für jede Tür gibt es eine große Auswahl an Griffen.



**Farben & Materialien**

Gestalten Sie Ihre Tür in vielen unterschiedlichen Farben oder Sonderdekoren.



**Sicherheit**

Intelligente Zutrittskontrollen sind auf Wunsch erhältlich.

# Was unsere Haustüren alles bieten.

Die Haustür ist die Visitenkarte des Hauses. Deshalb erhalten Sie bei Internorm nur hochwertige Einzelstücke, die mit Sorgfalt für Sie gefertigt werden. Basierend auf sieben Grundmodellen können Sie Ihre Haustüre individuell nach Ihren Wünschen gestalten.



## Holz-Aluminium-Haustüren

Holz-Aluminium-Haustüren vereinen die besten Eigenschaften von beiden Materialien: Viele Kund:innen möchten das behagliche, freundliche Flair von Holz an der Innenseite nicht missen – gleichzeitig ist Holz aber anfälliger für Verwitterung. Mit einer Außenschale aus Aluminium ist die Tür vor schädlichen Witterungseinflüssen geschützt. Holz hat zudem sehr gute Dämmeigenschaften, weshalb die Holz-Aluminium-Haustüren hervorragend für Niedrigenergiehäuser geeignet sind.

### TIPP

Unsere Holz-Aluminium-Haustüren sind bestens **geeignet für Niedrigenergie- und Passivhäuser**.

## HT 410

Innen und außen flächenbündig



## HT 400

Innen und außen kantig

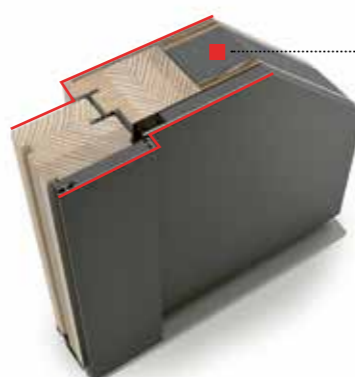

## Thermoschaum-Isolierung

Der Materialverbund aus Holz, Aluminium und Thermoschaum sorgt für **beste Wärmedämmung und Energieeffizienz**.

 **Wärmedämmung**  
bis  $U_0 = 0,55-0,67 \text{ W/(m}^2\text{K)}$

 **Schallschutz**  
bis 34 dB

 **Sicherheit**  
bis RC 2

 **Mehrfachverriegelung**

 **Bautiefe**  
85–121 mm

## Aluminium-Haustüren

Aluminium-Haustüren sind leicht, aber trotzdem äußerst stabil und witterungsbeständig. Dank 3-Kammer-Rahmenprofil, Schaumisolierkern (bzw. bei AT 510 Isolierglaskern) und thermisch getrennter Bodenschwelle sind sie auch in puncto Wärmedämmung bestens gerüstet.

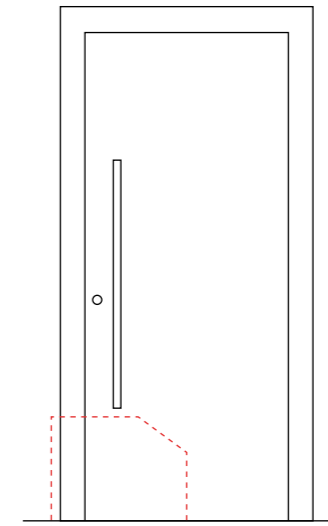

## Designausführungen

Die jeweiligen Systeme mit den **verschiedenen Kürzeln (AT 540, AT 530, HT 410 usw.)** weisen unterschiedliche Funktionalitäten und Eigenschaften auf. Außerdem weist jedes System auch ein eigenes Design auf, welches von flächenbündig bis kantig und profiliert reicht.

## AT 540

Innen und außen flächenbündig



## AT 530

Innen und außen kantig

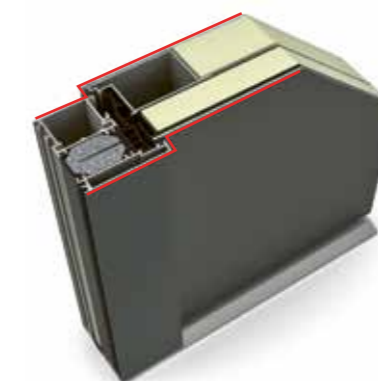

## AT 520

Innen profiliert, außen kantig

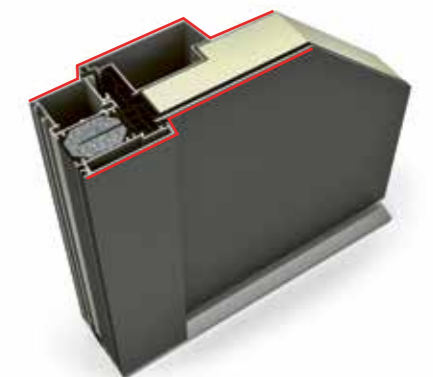

## AT 510

Innen profiliert, außen kantig



## AT 500

Innen und außen profiliert

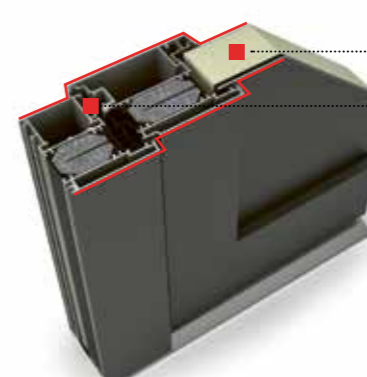

## Beste Isolierung & Dichtung

Alle unsere Aluminium-Haustüren besitzen ein **3-Kammer-Rahmenprofil** und einen **Schaumisolierkern** für hohe Wärmedämmung (Ausnahme AT 510: Isolierglaskern). Die drei Dichtungsebenen sorgen für besonderen Schutz vor Nässe und Kälte.

 **Wärmedämmung**  
bis  $U_0 = 0,69-0,95 \text{ W/(m}^2\text{K)}$

 **Schallschutz**  
32 bis 40 dB

 **Sicherheit**  
RC 2 bis RC 3

 **Mehrfachverriegelung**

 **Bautiefe**  
93 mm

# Home story

Zuhause bei Familie Sackl



„Wir wollten nicht nur eine qualitativ hochwertige Tür finden, sondern auch eine Tür, die zu uns passt!“

Internorm



## Designhaus mit Wohlfühlatmosphäre

„Heimkommen, sich wohlfühlen, sich vom Alltag erholen – das waren die Anforderungen an unser neues Zuhause“, erinnert sich Mario, der erst kürzlich mit seiner Frau Katharina in ihr neues Traumhaus eingezogen ist. Eine schlichte und zeitlose Architektur in modernem Design war ihnen beim Neubau sehr wichtig. Dabei spielte auch die Haustür eine große Rolle, denn auch das Türdesign sollte zum Baustil passen. In ersten Gesprächen mit dem Architekturbüro Haas Architektur ZT GmbH wurden Entwürfe entwickelt, die Raumaufteilung festgelegt und auch die Position sowie die Größe der perfekten Haustür definiert. Die Farben der Tür, sowohl an der Innen- als auch an der Außenseite, wurden gezielt gewählt, um den offenen und hellen Wohnstil zu unterstreichen. Diese perfekte Abstimmung schafft eine harmonische Atmosphäre und Gemütlichkeit im Haus.



„Unsere Haustür ist die Visitenkarte unseres Hauses. Sie vermittelt den ersten Eindruck und verleiht unserem Haus das gewisse Etwas!“

Hier gehts zur ganzen Homestory.



# Unsere Modell- Linien

Ob vollflächiges Türblatt oder mit Glasausschnitt – die Auswahl an Materialien und Stilvarianten ist groß. Unsere Türlinien reichen von vollflächigen Modellen, die gleichermaßen außergewöhnlich wie eindrucksvoll wirken, über Türen mit unterschiedlich prägnanten Glasausschnitten bis hin zu traditionellen Modellen mit auffallender Profilierung. Hier erhalten Sie einen ersten Eindruck von unserem Angebot.







„Man soll jedes Mal, wenn man sein Haus betritt, dieses besondere Gefühl von Zuhause spüren!“

Denis Vesel, VESEL design

**Modern trifft visionär**

Frische Ideen werden mit maximaler Qualität kombiniert und realisieren damit eine außergewöhnliche Vision von anspruchsvollem und modernem Wohnen. Unsere neuen Designertüren vereinen Eleganz mit Ausdruckskraft und überraschen mit raffinierten Details.

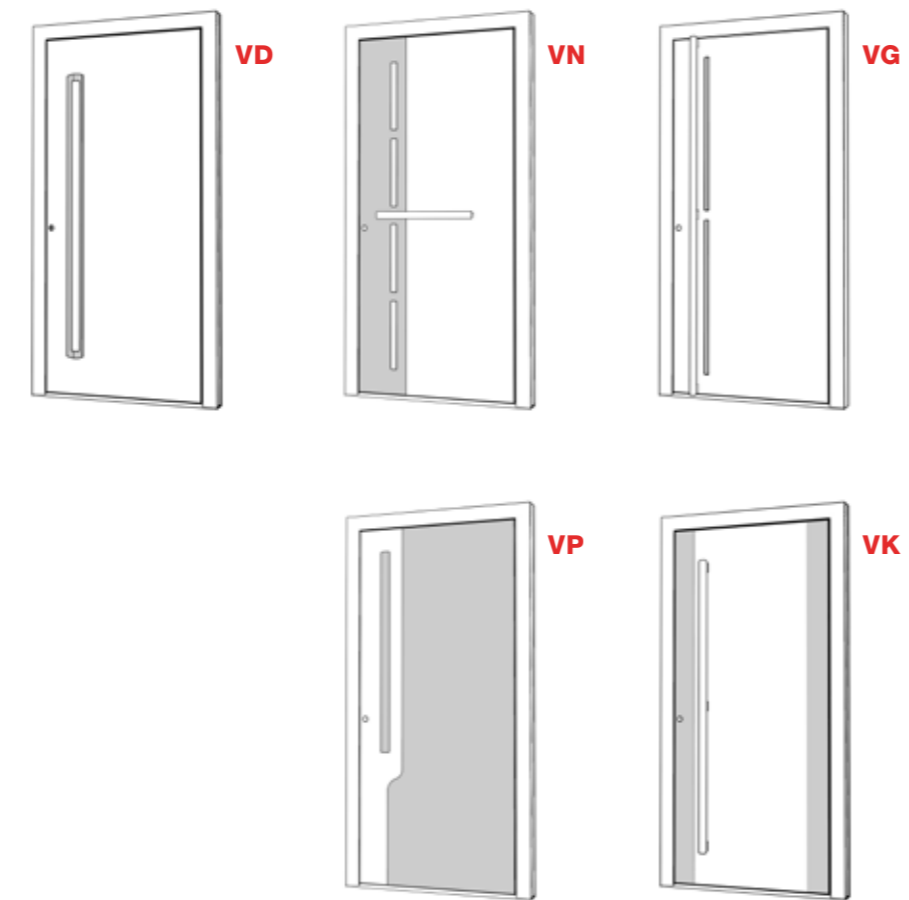

**Design trifft zeitlose Eleganz**

Eine neue Dimension von Design – das hat Designer Denis Vesel mit den neuen Haustüren von Internorm geschaffen. Mit der Gestaltung der neuen Türen hat er seine Vision von zeitloser Exzellenz umgesetzt und von der Idee über die erste Skizze bis zum fertigen Produkt eine beeindruckende Optik geschaffen: „Meine Bestrebung war es, eine neue Dimension von Design zu kreieren, welche die Menschen begeistert. Die Optik der Tür soll sich natürlich anfühlen, inspirieren und den Eingang zu etwas Besonderem machen!“

Die fein abgestimmte Optik und der besondere Sinn für Details machen diese High-End-Türen einzigartig. Trotz der schlichten Formen schafft Denis Vesel eine besondere Raffinesse, die ebenso elegant wie aufregend wirkt. „Man soll jedes Mal, wenn man sein Haus betritt, dieses besondere Gefühl von Zuhause spüren. Für mich war es wichtig, das Design der Haustüren in vollem Umfang auf die Menschen auszurichten und nicht bloß eine Tür, sondern ein aufregendes Designelement zu schaffen“, so der Designer.



reddot winner 2023



QR-Code scannen und erfahren, welche Türmodelle mit welchen Oberflächen kombinierbar sind



Hier gehts zum Video mit dem Designer Denis Vesel.

Raffiniert positionierte  
Glasfelder verleihen dieser  
Tür eine elegante Note.



„Für mich als Designer ist die  
Haustüre eines der wichtigsten  
Gestaltungselemente!“

Denis Vesel, VESEL design



**VD**

Farbe: RAL 9005  
Griff: GSHG schwarz  
Best.-Nr.: V0001

AT 540 AT 530



**VN**

Farbe: Rahmen HM712,  
Flügel HM712, RAL 9005  
Griff: GPR60  
Glas: Satinato weiß  
Best.-Nr.: V0002

AT 540 AT 530



**VG**

Farbe: Rahmen RAL 9005,  
Flügel SD10 Altholzoptik  
Griff: GKVV schwarz  
Best.-Nr.: V0003

AT 540 AT 530



**VP**

Farbe: Rahmen RAL 9005,  
Flügel SD03 Art-Beton, RAL 9005  
Griff: GSIV schwarz  
Best.-Nr.: V0004

AT 540 AT 530



**VK**

Farbe: Rahmen HM819,  
Flügel HM819, RAL 9005  
Griff: GPRV schwarz  
Best.-Nr.: V0005

AT 540 AT 530

HINWEIS: Sonderdekore (SD-Farben) sind nicht in allen Türsystemen erhältlich. Details siehe QR-Code bei den jeweiligen Türlinien.

# Design auf ganzer Fläche

Türen mit einem vollflächigen Türblatt verhindern ungewollte Einblicke in Ihr Zuhause. Mit dezent eingesetzten Fräsungen und Lisenen, aber auch mit geradlinigen oder eingelassenen Griffen schaffen Sie einen wirkungsvollen und modernen Eingangsbereich bei bewusst reduziertem Design.



### TRENDSETTER

Unsere Türen der „Art“-Kategorie sind nicht nur ein echter Hingucker, sondern auch jede für sich ein Unikat. Jede einzelne Tür verfügt über eine individuelle Oberfläche. In Kombination mit Lisenen oder Seitenteilen wird jede dieser Türen zum absoluten Style-Element.

Echtholz in Altholzoptik – jede Tür ein Unikat

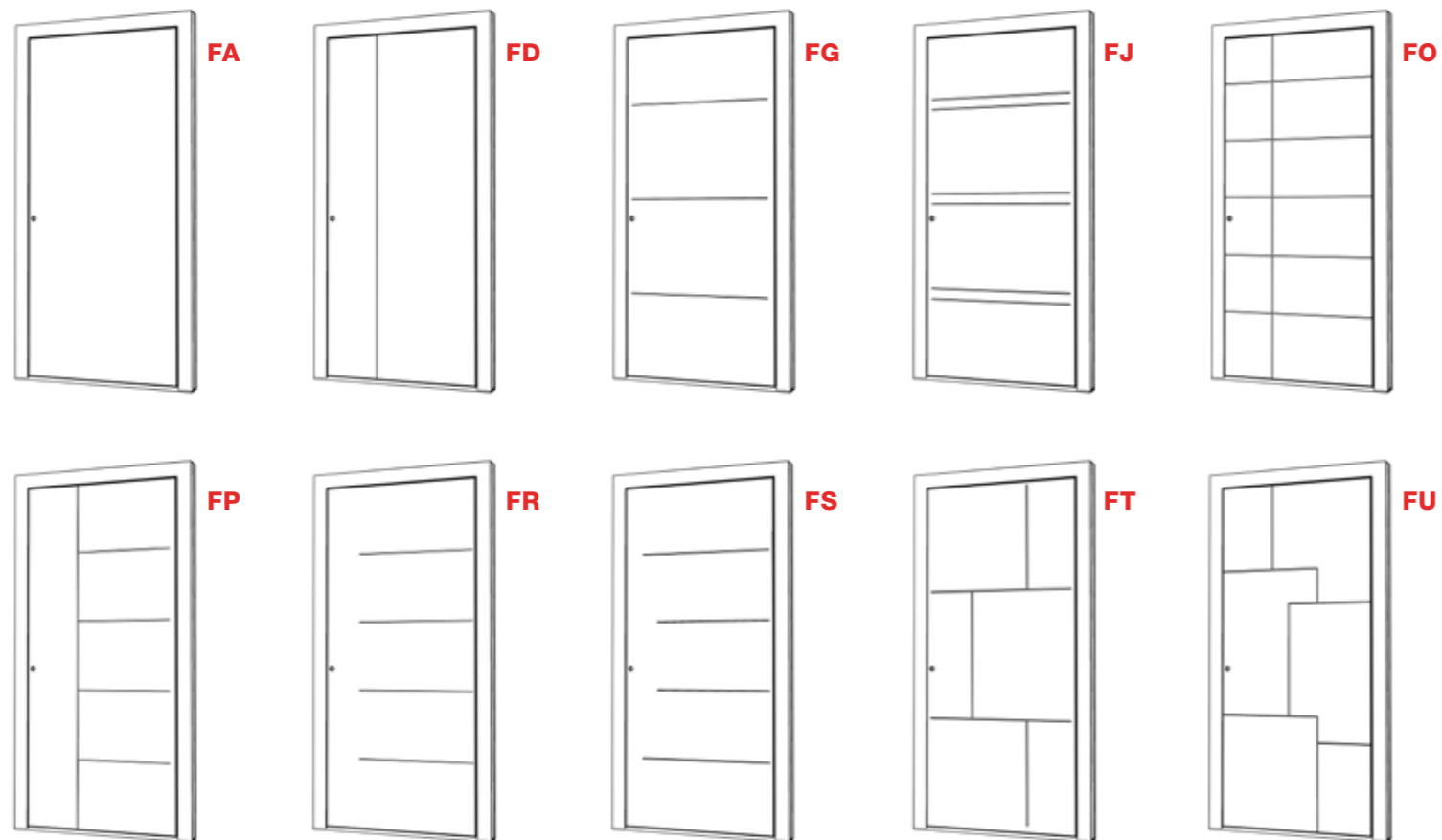

QR-Code scannen und erfahren, welche Türmodelle mit welchen Oberflächen kombinierbar sind



### FA

Farbe: Rahmen RAL 9005, Flügel SD07 Art-Stone  
Griff: KGS04  
Sockel: Edelstahl 20mm  
Best.-Nr.: F0051

AT 540 **AT 530** AT 520 AT 510 AT 500 HT 410 HT 400



### FD

Farbe: Rahmen HM716, Flügel SD10, HM716  
Griff: RGS05  
Sonderglas: Dark Grey  
Best.-Nr.: F0002

AT 540 **AT 530** AT 520 AT 500 HT 410 HT 400

HINWEIS: Sonderdekore (SD-Farben) sind nicht in allen Türsystemen erhältlich. Details siehe QR-Code bei den jeweiligen Türlinien.



**FG**

Farbe: HFM14  
Griff: EGS01  
Best.-Nr.: F0003

AT 540 AT 530 AT 520 AT 500 **HT 410** HT 400



**FJ**

Farbe: Rahmen RAL 9005,  
Flügel SD05 Art-Corten  
Griff: KGS04  
Zierteile: Lisenen  
Sockel: Edelstahl 20mm  
Best.-Nr.: F0052

AT 540 **AT 530** AT 520 AT 500 HT 410 HT 400



HINWEIS: Sonderdekore (SD-Farben) sind nicht in allen Türsystemen erhältlich. Details siehe QR-Code bei den jeweiligen Türlinien.



**FR**  
 Farbe: Rahmen RAL 9005,  
 Flügel SD08 Art-Basalt  
 Griff: GKV03 schwarz  
 Zierteile: Lisenen  
 Sockel: schwarz 20mm  
 Best.-Nr.: F0053

AT 540 AT 530 AT 520 AT 500 HT 410 HT 400



**FO**  
 Farbe: HM722  
 Griff: RGS01  
 Sockel: Alunox 20mm  
 Best.-Nr.: F0050

AT 540 AT 530 AT 520 AT 500 HT 410 HT 400



**FP**  
 Farbe: Rahmen HM704,  
 Flügel HM704, M916  
 Griff: KGS03  
 Best.-Nr.: F0006

AT 540 AT 530 AT 520 AT 500 HT 410 HT 400



**FS**  
 Farbe: HFM04  
 Griff: GSI40  
 Zierteile: Lisenen  
 Best.-Nr.: F0008

AT 540 AT 530 AT 520 AT 500 HT 410 HT 400



**FT**  
 Farbe: Rahmen RAL 9005,  
 Flügel SD09 Art-Carrara  
 Griff: SG17 schwarz  
 Zierteile: Lisenen  
 Sockel: schwarz 20mm  
 Best.-Nr.: F0054

AT 540 AT 530 AT 520



**FU**  
 Farbe: Rahmen HM716,  
 Flügel HM712  
 Griff: SG13  
 Best.-Nr.: F0010

AT 540 AT 530 AT 520 AT 500

Sowohl schwarze als auch edelstahlfarbene Lisenen  
 verleihen der Tür eine ganz besondere Optik.

HINWEIS: Sonderdekore (SD-Farben) sind nicht in allen Türsystemen erhältlich. Details siehe QR-Code bei den jeweiligen Türlinien.

# Symmetrie in Balance

Diese sehr umfangreiche Modellreihe besteht durch Klarheit und Symmetrie. Egal ob Sie einen durchgängigen Glasauschnitt oder lieber wohlproportionierte Ausschnitte in einer harmonischen Linienführung bevorzugen – die Positionierung selbst kann mittig oder seitlich gewählt werden.

Darüber hinaus haben Sie die Möglichkeit, durch Lisenen oder Spurfräsungen das Erscheinungsbild Ihrer Haustüre weiter zu individualisieren.



Bei ausgewählten Modellen haben Sie auch die Möglichkeit, aus zahlreichen Motivgläsern auszuwählen (siehe Seite 129).

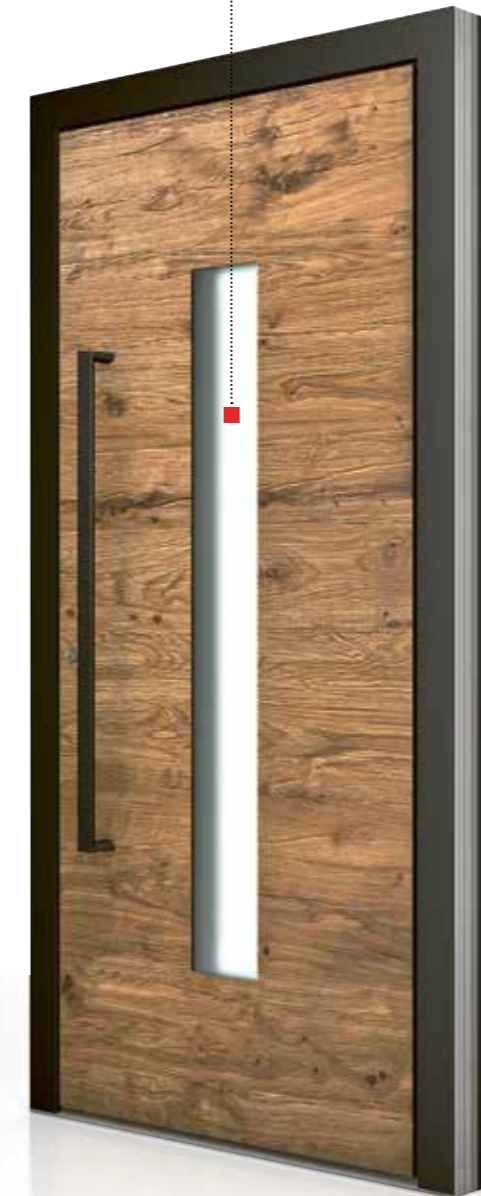
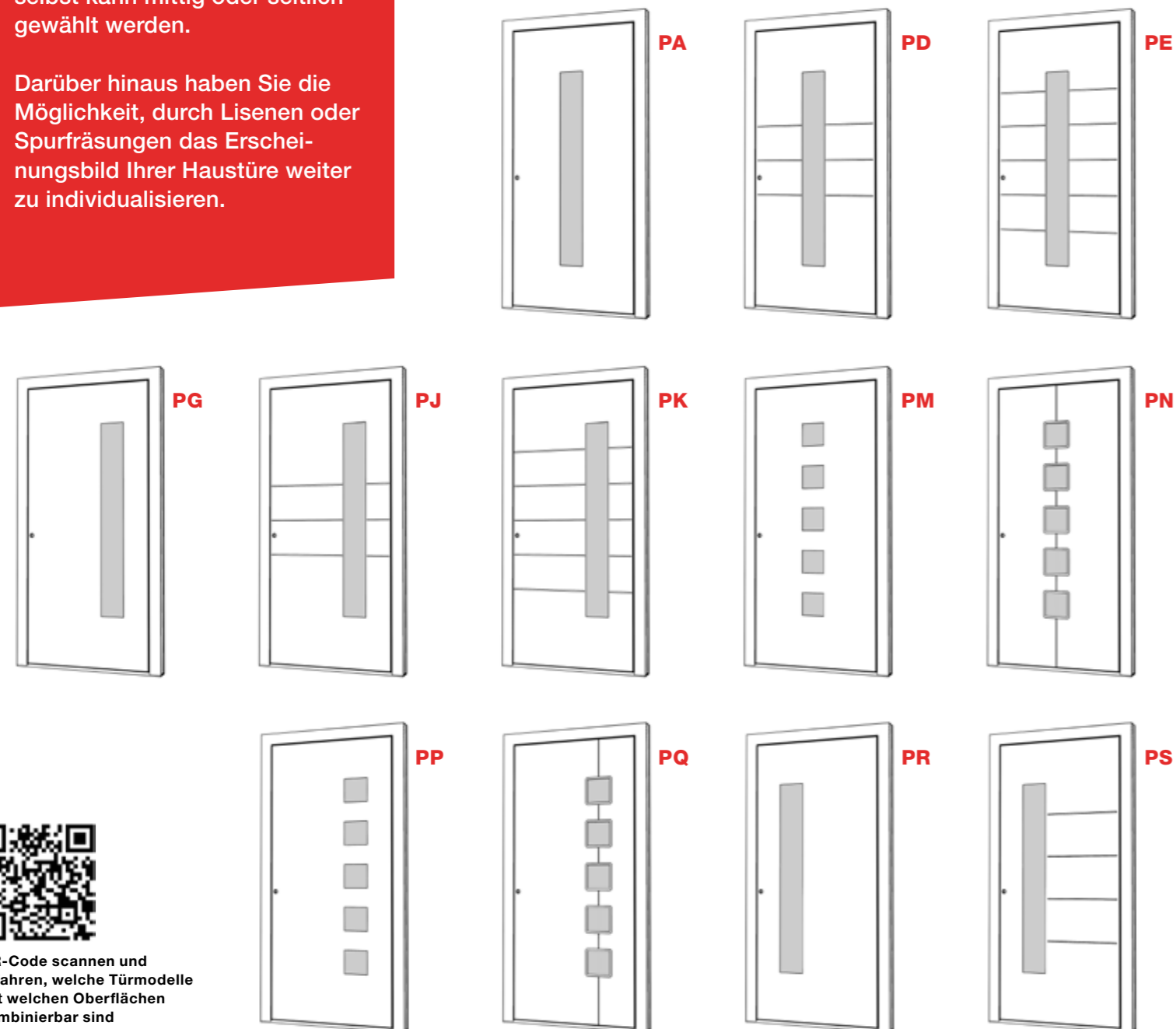

**PA**  
 Farbe: Rahmen RAL 9005,  
 Flügel SD10 Altholzoptik  
 Griff: HGS01 schwarz  
 Glas: Satinato weiß  
 Best.-Nr.: P0001

AT 540 AT 530 AT 520 AT 510 AT 500 HT 410 HT 400



**PD**  
 Farbe: HFM21  
 Griff: GS103  
 Glas: Satinato weiß  
 Best.-Nr.: P0050

AT 540 AT 530 AT 520 AT 500 HT 410 HT 400



QR-Code scannen und erfahren, welche Türmodelle mit welchen Oberflächen kombinierbar sind

HINWEIS: Sonderdekore (SD-Farben) sind nicht in allen Türsystemen erhältlich. Details siehe QR-Code bei den jeweiligen Türlinien.

**WOW-EFFEKT**

Am Puls der Zeit sind Haustüren mit einer außergewöhnlichen Keramikoberfläche. Die Türen werden zum absoluten Blickfang und passen zu jedem Architekturstil.



„Die Haustür ist die Visitenkarte des Hauses – deshalb erhalten Sie bei Internorm nur hochwertige Einzelstücke, die mit Sorgfalt für Sie gefertigt werden.“



**PE**

Farbe: HM716  
Griff: EGS01  
Glas: Satinato weiß  
Best.-Nr.: P0003

AT 540 AT 530 AT 520 AT 500 HT 410 HT 400



**PG**

Farbe: Rahmen HM721,  
Flügel SD06 Art-Steel  
Griff: RGS02  
Glas: Satinato weiß  
Sockel: Edelstahl 20mm  
Best.-Nr.: P0051

AT 540 AT 530 AT 520 AT 510 AT 500 HT 410 HT 400



**PJ**

Farbe: HF113  
Griff: KGS03  
Glas: Satinato weiß  
Best.-Nr.: P0005

AT 540 AT 530 AT 520 AT 500 HT 410 HT 400



**PK**

Farbe: M916  
Griff: RGS03  
Glas: Satinato weiß  
Best.-Nr.: P0006

AT 540 AT 530 AT 520 AT 500 HT 410 HT 400

HINWEIS: Sonderdekore (SD-Farben) sind nicht in allen Türsystemen erhältlich. Details siehe QR-Code bei den jeweiligen Türlinien.



**PM**

Farbe: Rahmen RAL 9005,  
Flügel SD07 Art-Stone  
Griff: KGS05  
Glas: Satinato weiß  
Sockel: Edelstahl 20mm  
Best.-Nr.: P0052

AT 540 AT 530 AT 520 AT 510 AT 500 HT 410 HT 400



**PR**

Farbe: HM716  
Griff: RGS02  
Glas: Satinato weiß  
Best.-Nr.: P0011

AT 540 AT 530 AT 520 AT 500 HT 410 HT 400



**PP**

Farbe: HFM12  
Griff: RGS05  
Glas: Satinato weiß  
Best.-Nr.: P0009

AT 540 AT 530 AT 520 AT 510 AT 500 HT 410 HT 400



**PQ**

Farbe: Rahmen HM721,  
Flügel HM721, HM907  
Griff: SG18  
Glas: Satinato weiß  
Best.-Nr.: P0010

AT 540 AT 530 AT 520 AT 500 HT 410 HT 400



**PN**

Farbe: Rahmen HM907,  
Flügel HM907, M916  
Griff: GKV03  
Glas: Satinato weiß  
Alunox-Glasfassung  
Best.-Nr.: P0008

AT 540 AT 530 AT 520 AT 500 HT 410 HT 400



**PS**

Farbe: HM817  
Griff: GSI03 schwarz  
Motivglas: MP43FE  
Best.-Nr.: P0012

AT 540 AT 530 AT 520 AT 500 HT 410 HT 400

HINWEIS: Sonderdekore (SD-Farben) sind nicht in allen Türsystemen erhältlich. Details siehe QR-Code bei den jeweiligen Türlinien.





## Dezenter Einblick mit Eleganz

Diese Linie der Glasmodell-Reihe legt den Fokus auf dezente, schmale Glasausschnitte in einer wohl dosierten Ausführung. Rechteckige sowie schmale Ausschnitte dominieren das Erscheinungsbild, dessen persönliche Note durch den Einsatz von Lisenen und Spurfräsungen noch zusätzlich unterstrichen werden kann.

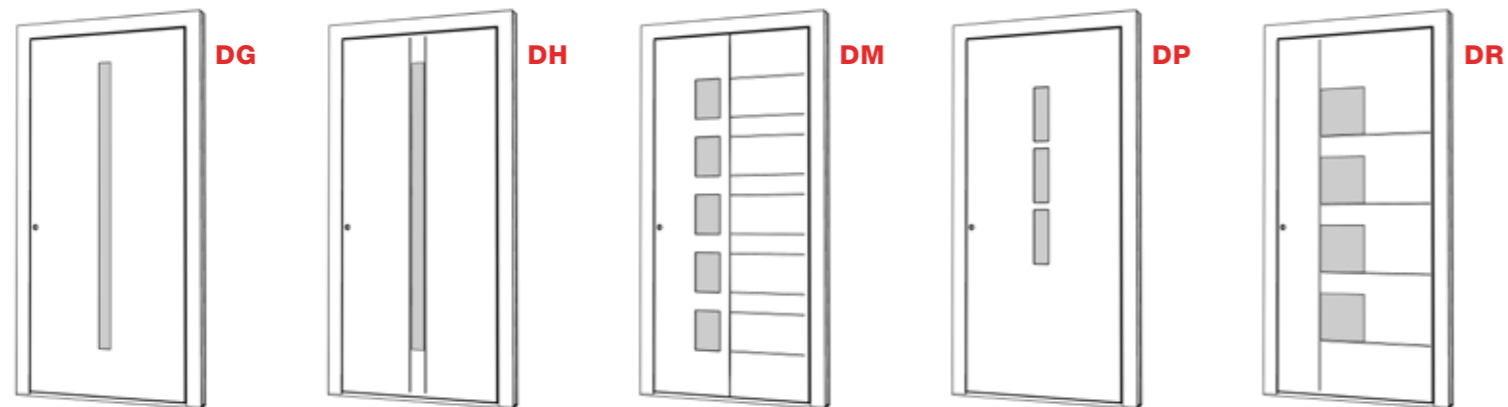
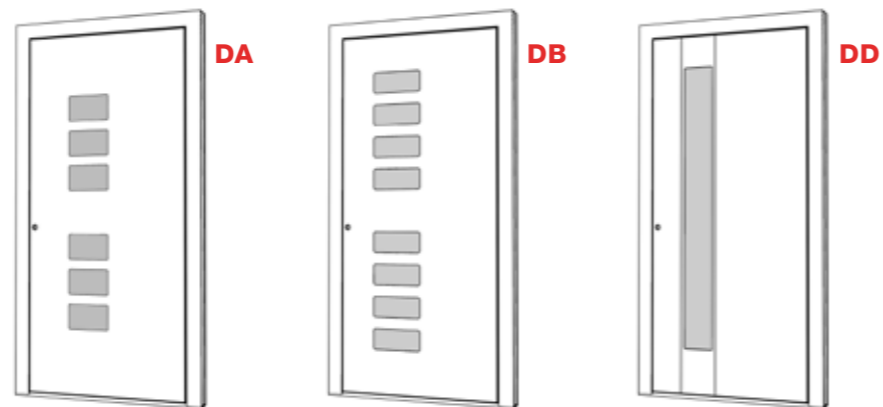

QR-Code scannen und erfahren, welche Türmodelle mit welchen Oberflächen kombinierbar sind



### DA

Farbe: HM716  
Griff: HS40  
Glas: Satinato weiß  
Sockel: Alunox 20mm  
Best.-Nr.: D0050

AT 540 AT 530 AT 520 AT 510 AT 500 **HT 410** HT 400



### DG

Farbe: Rahmen RAL 9005,  
Flügel HM704  
Griff: SG17  
Glas: Satinato weiß,  
Alunox-Glasfassung  
Sockel: Alunox 20mm  
Best.-Nr.: D0004

**AT 540** AT 530 AT 520 AT 500 HT 410 HT 400



**DB**

Farbe: Rahmen HM721,  
Flügel SD05 Art-Corten  
Griff: KGS01  
Glas: Satinato weiß  
Sockel: Edelstahl 20mm  
Best.-Nr.: D0052

AT 540 AT 530 AT 520 AT 510 AT 500 HT 410 HT 400



**DD**

Farbe: HM716  
Griff: GOK60  
Glas: Satinato weiß  
Zierteile: Lisenen  
Sockel: Alunox 20mm  
Best.-Nr.: D0003

AT 540 AT 530 AT 520 AT 500 HT 410 HT 400



**DH**

Farbe: Rahmen RAL 9017,  
Flügel SD03 Art-Beton  
Griff: KGS04 schwarz  
Zierteile: Lisenen  
Glas: Satinato weiß  
Best.-Nr.: D0005

AT 540 AT 530 AT 520 AT 500 HT 410 HT 400



**DM**

Farbe: Rahmen HFM12,  
Flügel HFM12, M916  
Griff: HGS04  
Glas: Satinato weiß  
Best.-Nr.: D0006

AT 540 AT 530 AT 520 AT 500 HT 410 HT 400



**DP**

Farbe: M916  
Griff: GD25  
Glas: Satinato weiß  
Best.-Nr.: D0051

AT 520 AT 500 HT 400



**DR**

Farbe: Rahmen RAL 9005,  
Flügel SD10 Altholzoptik  
Griff: HGS03 schwarz  
Zierteile: Lisenen  
Glas: Satinato weiß  
Best.-Nr.: D0008

AT 540 AT 530 AT 520 AT 500 HT 410 HT 400

HINWEIS: Sonderdekore (SD-Farben) sind nicht in allen Türsystemen erhältlich. Details siehe QR-Code bei den jeweiligen Türlinien.



## Lichtblicke in Szene gesetzt

Komplettiert wird die Palette der Modelle mit Glasausschnitt durch unsere dritte Linie, die den Blick ganz deutlich auf prägnante Glasausschnitte lenkt. Zusätzlich können, je nach Modell und Belieben, Lisenen oder Spurfräsungen gewählt werden.

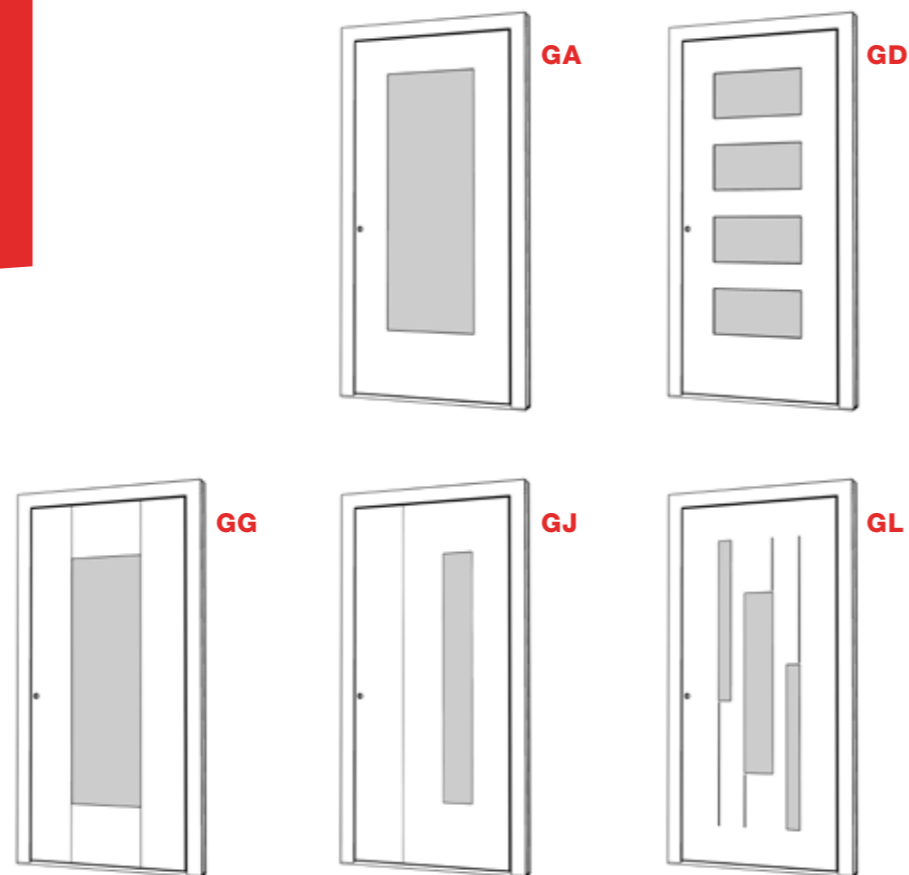

QR-Code scannen und erfahren, welche Türmodelle mit welchen Oberflächen kombinierbar sind



**GG**

Farbe: HF113  
Griff: RGS05  
Glas: Satinato weiß,  
Alunox-Glasfassung  
Best.-Nr.: G0003

AT 540 AT 530 AT 520 AT 500 HT 410 HT 400



**GL**

Farbe: HM819  
Griff: KGS04  
Glas: Satinato weiß  
Best.-Nr.: G0005

AT 540 AT 530 AT 520 AT 500



**GA**

Farbe: HM716  
Griff: HS42  
Glas: Satinato weiß  
Sockel: Alunox 80mm  
Best.-Nr.: G0001

AT 540 AT 530 AT 520 AT 510 AT 500 HT 410 HT 400



**GD**

Farbe: HFM05  
Griff: KGS04  
Glas: Satinato weiß  
Sockel: Alunox 80mm  
Best.-Nr.: G0002

AT 540 AT 530 AT 520 AT 510 AT 500 HT 410 HT 400



**GJ**

Farbe: Rahmen HF735,  
Flügel HF735, HF716  
Griff: SG13  
Glas: Satinato weiß  
Sockel: Alunox 80mm  
Best.-Nr.: G0004

AT 540 AT 530 AT 520 AT 500 HT 410 HT 400

# Unsere Klassiker leben Tradition

Modelle dieser Linie bedienen die Nachfrage nach traditionellem Wohnstil. Im Mittelpunkt stehen Zierelemente samt auffälliger Profilierung in Kassettenform oder auch mit Rundbogen, gerne in Kombination mit Glaselementen.

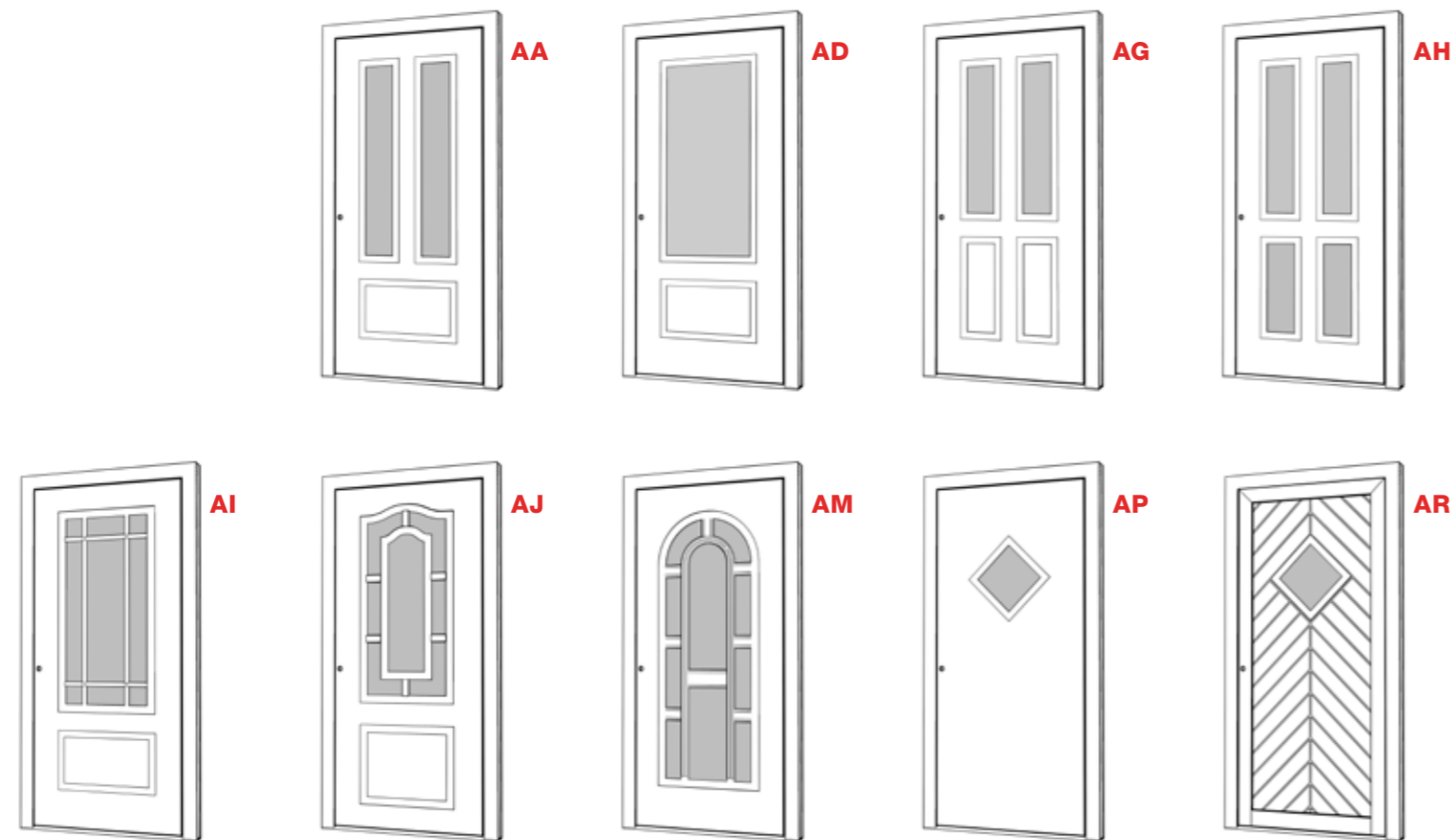

QR-Code scannen und erfahren, welche Türmodelle mit welchen Oberflächen kombinierbar sind



**AA**

Farbe: HDS08  
Griff: HS10  
Glas: Satinato weiß  
Best.-Nr.: A0001

AT 530 AT 520 **AT 500** HT 400



**AD**

Farbe: HM819  
Griff: RGS02  
Glas: Satinato weiß  
Best.-Nr.: A0050

AT 530 **AT 520** AT 500 HT 400



**AG**

Farbe: Rahmen HF113,  
Flügel HF113, M916  
Griff: HS40  
Glas: Satinato weiß  
Best.-Nr.: A0003

**AT 530** AT 520 AT 500 HT 400

**GLASRAHMEN**

Speziell für Ihr traditionelles Zuhause bieten wir Ihnen Türen mit stark profilierten Glasrahmen. Diese können farblich unabhängig zum Türblatt gestaltet werden.



**AH**

Farbe: M916  
Griff: HS10  
Glas: Satinato weiß  
Best.-Nr.: A0004

AT 530 AT 520 AT 500 HT 400



**AI**

Farbe: M916  
Griff: HS40  
Glas: Satinato weiß  
Best.-Nr.: A0005

AT 520 AT 500



**AJ**

Farbe: HFM04  
Griff: GD15  
Glas: D41E  
Best.-Nr.: A0006

AT 520 AT 500



**AM**

Farbe: M916  
Griff: HS10  
Glas: D03E  
Best.-Nr.: A0007

AT 520 AT 500



**AP**

Farbe: HM704  
Griff: RSS01  
Glas: Satinato weiß  
Best.-Nr.: A0051

AT 520 AT 500



**AR**

Farbe: HM716  
Griff: HS50  
Glas: Satinato weiß  
Best.-Nr.: A0052

AT 500



**Extravaganz mit Schwung**

Auffällige und unkonventionelle Optik steht hier im Vordergrund. Durch den Einsatz von Struktur-, Design- oder Motivgläsern gelingt es, Akzente zu setzen, die ebenso zeitlos wie außergewöhnlich erscheinen.

Details zu Motivgläsern finden Sie auf Seite 129.

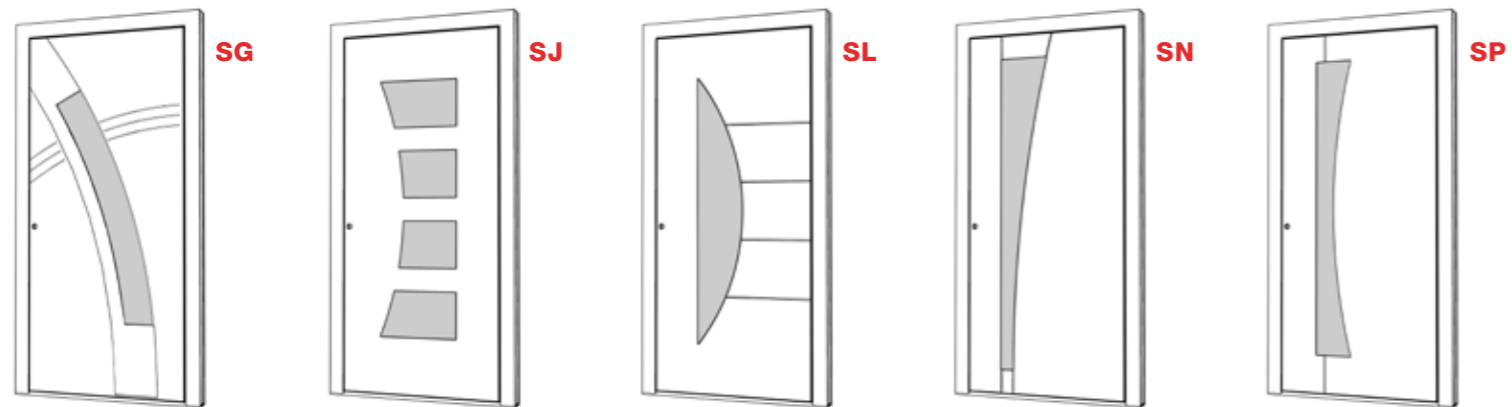
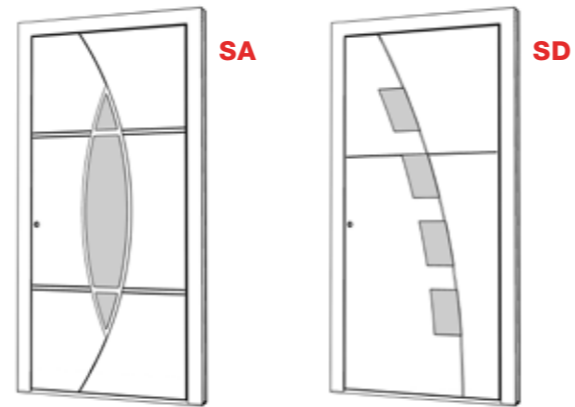

**SL**  
 Farbe: HM803  
 Griff: HGS03  
 Motivglas: MS42FE,  
 Seitenteil MP42SE  
 Best.-Nr.: S0050

AT 520 AT 500

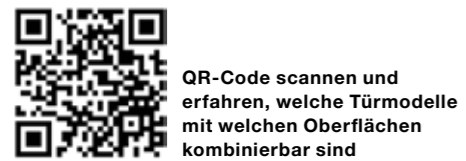

QR-Code scannen und erfahren, welche Türmodelle mit welchen Oberflächen kombinierbar sind



**SA**  
 Farbe: HFM05  
 Griff: HS30  
 Glas: Satinato weiß  
 Sockel: Alunox 80mm  
 Best.-Nr.: S0001

AT 520 AT 500



**SD**  
 Farbe: HDS07  
 Griff: GPR60  
 Glas: Satinato weiß  
 Sockel: Alunox 20mm  
 Best.-Nr.: S0002

AT 520 AT 500



**SG**  
 Farbe: M916  
 Griff: HS30  
 Glas: Satinato weiß,  
 Alunox-Glasfassung  
 Sockel: Alunox 80mm  
 Best.-Nr.: S0003

AT 520 AT 500



**SJ**  
 Farbe: HFM22  
 Griff: RSS03  
 Glas: Satinato weiß  
 Best.-Nr.: S0004

AT 520 AT 510 AT 500



**SN**  
 Farbe: M916  
 Griff: GKV04  
 Glas: Satinato weiß  
 Best.-Nr.: S0006

AT 520 AT 500



**SP**  
 Farbe: HDS02  
 Griff: GPR60  
 Motivglas: MS12FE  
 Best.-Nr.: S0007

AT 520 AT 500

**Flexibilität in Perfektion**  
Zwar sind unsere Modelle aus den einzelnen Linien bereits sehr individuell gestaltbar, doch bei diesen Türen sind der Fantasie fast keine Grenzen gesetzt. Egal ob Paneel, Glas, Sprossen oder ein Mix daraus – hier gelingt ein Maximum an Flexibilität, damit Sie auch genau die Türe erhalten, die Sie sich vorstellen. Ihre Internorm-Vertriebspartner:in berät Sie gerne über die vielfältigen Möglichkeiten.



**Beleuchteter Schalengriff**

Der LED-Schalengriff von Internorm wird optional flächenbündig in die Hauseingangstür eingebaut.



**Beleuchtetes Türblatt**

Die LED-Beleuchtung wird direkt im Schwellenbereich der Hauseingangstür eingebaut und bietet so einen gut ausgeleuchteten Eingangsbereich.



**Spiegeltüren**

sind einfach, aber raffiniert und praktisch. Eingefasst im Türblatt oder gut verklebt ist für sicheren Halt gesorgt.



**KÄMPFERMODELL**

Farbe: M916  
Griff: HS10  
Motivglas: MKR32E  
Best.-Nr.: X0001

AT 500



**KÄMPFERMODELL**

Farbe: HM704  
Griff: RSS06  
Glas: Satinato weiß  
Best.-Nr.: X0003

AT 500



**KÄMPFERMODELL**

Farbe: HM716  
 Griff: HS50  
 Glas: Satinato weiß  
 Sprossen: 97 mm  
 Best.-Nr.: X0002

AT 500

**KÄMPFERMODELL**

Farbe: HM819  
 Griff: EGS01  
 Motivglas: MKR32E  
 Best.-Nr.: X0004

AT 500

**SPROSSENMODELL**

Farbe: HM817  
 Griff: HS50  
 Glas: Satinato weiß  
 Sprossen: 60 mm  
 Best.-Nr.: X0005

AT 500

**SPROSSENMODELL**

Farbe: HM722  
 Griff: HS30  
 Glas: Satinato weiß  
 Sprossen: 60/40 mm  
 Best.-Nr.: X0006

AT 500

**MOTIVGLASMODELL**

Farbe: Rahmen HM716  
 Griff: EGS01  
 Motivglas: Flügel MF22FE,  
 Seitenteil MF22SE  
 Best.-Nr.: X0007

AT 500



## Sicher keine Nebensache

Ein hoher Sicherheitsstandard ist nicht nur bei Fenstern und Hauseingangstüren wichtig. Auch Nebeneingangstüren müssen beim Einbruchschutz berücksichtigt werden. Und Design spielt natürlich auch hier eine Rolle.

Nebeneingangstüren dienen als Abschluss von nicht bewohnten, unbeheizten Räumen (z. B. Garage, Kellerlagerräume etc.). Aktuelle Statistiken zeigen, dass Einbrecher:innen meist über Nebeneingänge ins Haus gelangen. Umso wichtiger ist es daher, eine entsprechende Sicherheitsausstattung vorzusehen. Internorm bietet auf Wunsch verschiedene Sicherheitssysteme an.

Nebeneingangstüren gibt es in den Werkstoffen Aluminium, Kunststoff- und Kunststoff-Aluminium sowie Holz-Aluminium und bieten ein breites Spektrum an individuellen Gestaltungsmöglichkeiten.

Architekt: Spee architecten / Fotograf: Ossip van Duivenbode

### Aluminium



**AT 500** Paneelmodell  
Farbe: HM704  
Griff: HS10  
Best.-Nr.: X0008



**AT 500** Glaspaneelmodell  
Farbe: HM716  
Griff: HS10  
Glas: Satinato weiß  
Best.-Nr.: X0010



**AT 500** Glasmodell  
Farbe: Rahmen M916  
Griff: HS10  
Glas: Satinato weiß  
Best.-Nr.: X0009



**AT 500** Glaspaneelmodell  
Farbe: HM735  
Griff: HS10  
Glas: Satinato weiß  
Best.-Nr.: X0011

### Kunststoff & Kunststoff-Aluminium



**KF 510**



**KF 410**



**KF 320**



**KF 310**

### Holz-Aluminium



**HF 410 / HF 510**



**HF 410 / HF 510**

## Unser Online-Türendesigner

Jede Internorm-Hauseingangstür ist ein Unikat und kann von Ihnen individuell gestaltet werden. Mit unserem Online-Türendesigner erstellen Sie im Handumdrehen Ihre Wunschtüre.

Einfach,  
individuell,  
online!

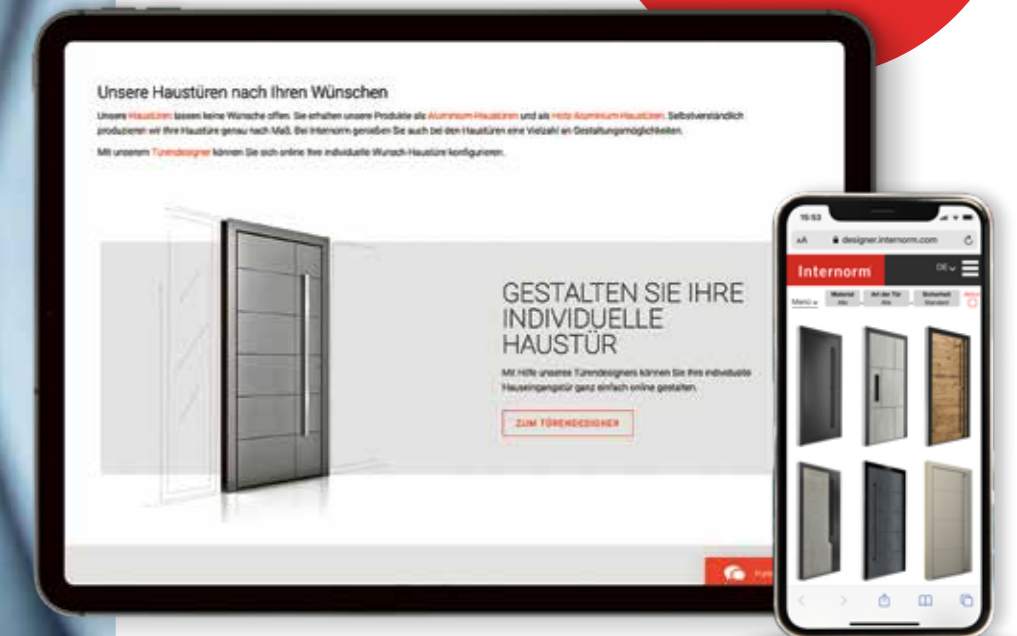

Mit Möbeln, Böden oder auch Wandverkleidungen in verschiedenen Farben oder Materialien kreieren Sie Ihren eigenen Wohnstil – elegant, klassisch traditionell oder auch modern. Fenster und Haustüren spielen bei der Gestaltung Ihrer Innenräume nun keine Nebenrolle mehr. Denn mit den unterschiedlichen Oberflächen und Farben unserer Produkte machen wir es Ihnen leicht, eine persönliche und stimmungsvolle Wohnwelt zu schaffen.

Unser Produktsortiment umfasst sowohl Aluminium-Haustüren als auch Holz-Aluminium-Haustüren. Selbstverständlich produzieren wir diese genau nach Maß. Bei Internorm genießen Sie auch bei den Haustüren eine Vielzahl an Gestaltungsmöglichkeiten.

Nutzen Sie also unseren **Online-Türendesigner** auf unserer Website, um Ihre ganz individuelle Tür zu erstellen, oder lassen Sie sich von unseren **Internorm 1<sup>st</sup> window partnern** beraten.



Hier gehts zum  
Internorm-Türendesigner!



## Unzählige Gestaltungs- möglichkeiten

Lernen Sie unser umfangreiches Angebot an Zubehör kennen. Egal ob Farben, Griffe, Gläser oder Sonnen- und Insektenschutz – gestalten Sie Ihre Fenster oder Hauseingangstür nach Ihren Wünschen.

# Farben für Fenster und Türen

## Kunststoff für Fenstersysteme

### Weiß



Für alle Fenstersysteme innen und außen erhältlich!

Ausnahmen: KF 310 home pure, KF 410 studio, KV 350 und KV 440 sind ausschließlich Kunststoff-Aluminium-Systeme

### Decorfarben Innenseite

	KF 510	KF 520	KF 310	KV 350	KF 410 studio	KF 410 home p.	KF 410 home s.	KF 410 ambiente	KV 440 home p.	KV 440 home s.	KV 440 ambiente	KS 430
Eiche-Gold			X	X			X	X		X	X	X
Edel-Weiß			X	X	X	X	X	X	X	X	X	X
Creme-Weiß			X	X			X	X		X	X	X
Dunkelgrau	X	X	X	X	X	X			X			X

## Holz für die Innenseite von Fenster und Türen

### Standardfarbe FICHTE lasierend



### Standardfarbe HOLZ deckend



### Standardfarbe LÄRCHHE lasierend



### EICHE

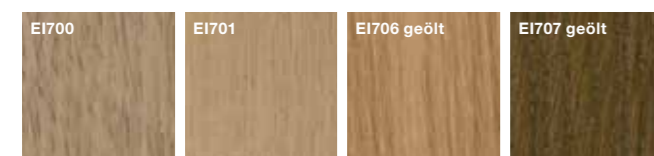

### ESCHE



### NUSS

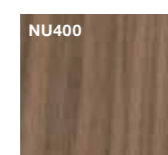

## Sonderfarben

Eine Vielzahl an Gestaltungsmöglichkeiten bietet das **Internorm-RAL-Farbprogramm** (Fassadenqualität). Diese Farben erhalten Sie für die Aluminium-Vorsatzschale außen und für Holz innen.



Bitte beachten Sie, dass nicht jede Farbe bei jedem Fenster oder jeder Tür möglich ist.

Aufgrund druck- und fertigungstechnischer Gegebenheiten können Farb- und Strukturabweichungen zwischen den Darstellungen und den Originalprodukten auftreten.

Ihr **Internorm 1<sup>st</sup> window partner** berät Sie gerne und zeigt Ihnen die Originalfarbmuster.

## Aluminium-Schale für Fenster

Farben sowohl für die Innen- als auch Außenseite der Türen

### Standardfarben\*



### hires-Colour\*\*\*



### HDS-Farben\*\*

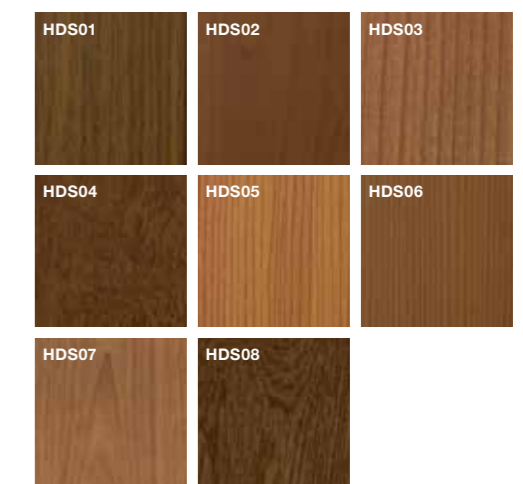

## Sonderdekore für Türen Außenseite

### SD-Farben

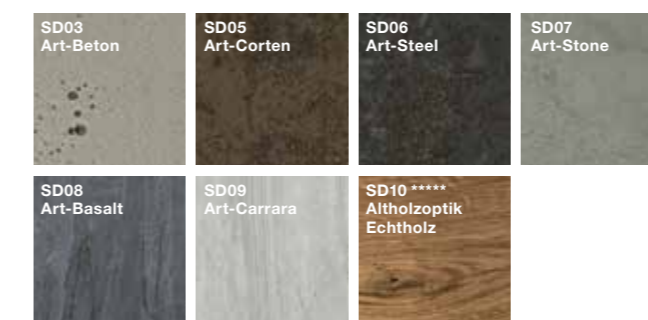

## Edelstahl-Farben für Fenster-Schale und Türen

### Edelstahl-Farben\*\*\*\*

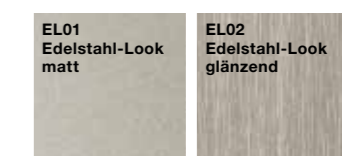

\* Hochwitterungsbeständig, außer M916 (Fassadenqualität)

\*\* Intensive Farboptik, jedoch Farbtoleranzen möglich

\*\*\* Für Oberflächenausführungen **HM** (hochwitterungsbeständige Standardfarbe), **HF** (hochwitterungsbeständige Feinstruktur),

**HFM** (hochwitterungsbeständige Feinstruktur Metallic) wird eine spezielle hochwitterungsbeständige Pulverbeschichtung verwendet.

\*\*\*\* Bei Türen nur beidseits am Rahmen möglich

\*\*\*\*\* Echtholz; nicht für jede Einbausituation geeignet. Ihre Vertriebspartner:in berät Sie gerne.

# Das Fenstergriff- sortiment im Überblick

Die Fenstergriffe von Internorm liegen gut in der Hand und sind in runder, eckiger oder flacher Ausführung erhältlich. Suchen Sie sich doch einfach zuerst die Griffe Ihrer Inneneinrichtung und danach den dazu passenden Fenstergriff aus.



## Internorm- Griff-Farben

- F1 Alu-Natur
- F9 Alu-Stahl
- RAL 9010 Weiß
- F9714m Schwarz matt
- Messing poliert
- Chrom satiniert
- Chrom / Edelstahl matt
- Messing matt / Alu-Stahl



**Hebeschiebetürengriff G80**  
Abb. in Schwarz matt  
Art.-Nr.: 36133

erhältlich in den Farben

**Hebeschiebetürengriff Dallas**  
Abb. in Alu-Natur  
Art.-Nr.: 36424

erhältlich in den Farben

**Hebeschiebetürengriff Softline**  
Abb. in Alu-Natur  
Art.-Nr.: 32447

erhältlich in den Farben

**HINWEIS:** Bitte beachten Sie die unterschiedlichen Griffoptionen pro Fenstersystem. Ihre Internorm-Vertriebspartner:in berät Sie gerne über die möglichen Kombinationen.



**Griff G80 Flachrosette**  
Abb. in Alu-Natur  
Art.-Nr.: 36435

erhältlich in den Farben



**Griff G80**  
Abb. in Alu-Natur  
Art.-Nr.: 36404  
(Art.-Nr.: 36505 für KF 310, KF 320, KV 350)

erhältlich in den Farben



**Griff G80 sperrbar**  
Abb. in Alu-Natur  
Art.-Nr.: 36400

erhältlich in den Farben



**Griff G80 mit Druckknopf**  
Abb. in Alu-Stahl  
Art.-Nr.: 36394

erhältlich in den Farben



**Secustik®-Griff G80**  
Abb. in Alu-Natur  
Art.-Nr.: 36428

erhältlich in den Farben



**Secustik®-Griff Austin Flachrosette**  
Abb. in Schwarz matt  
Art.-Nr.: 36170

erhältlich in den Farben



**SecuForte®**  
Abb. in Schwarz matt  
Art.-Nr.: 36132

erhältlich in den Farben



**Secustik®-Griff Dallas**  
Abb. in Alu-Natur  
Art.-Nr.: 36426

erhältlich in den Farben



**Standardgriff**  
Abb. in Alu-Natur  
Art.-Nr.: 33899  
(Art.-Nr.: 36504 für KF 310, KV 350)

erhältlich in den Farben



**Griff mit Druckknopf**  
Abb. in Alu-Natur  
Art.-Nr.: 33885

erhältlich in den Farben



**Ziergriff Bruxelles**  
Abb. in Chrom satiniert  
Art.-Nr.: 34592

erhältlich in den Farben



**Griff Amsterdam**  
Abb. in Alu-Natur  
Art.-Nr.: 36416

erhältlich in den Farben



**Ziergriff Athanai**  
Abb. in Messing matt / Alu-Stahl  
Art.-Nr.: 34594

erhältlich in den Farben



**Griff sperrbar**  
Abb. in Messing  
Art.-Nr.: 33886

erhältlich in den Farben



**Ziergriff Atlanta**  
Abb. in Messing  
Art.-Nr.: 34750

erhältlich in den Farben

# Das Türgriff-sortiment im Überblick

Auch die Türgriffe tragen wesentlich zum optischen Gesamteindruck bei. Bei Internorm erhalten Sie verschiedene Schalen-, Stangen- und Bügelgriffe, Türdrücker und einiges mehr.

## Schalengriffe

sind aufgesetzt und flächenbündig möglich; bei AT500 und AT520 nur aufgesetzt möglich.



**SG16**  
Schalengriff, 430 x 100 mm  
Edelstahl  
AT500, AT520, AT530, AT540, HT400, HT410



**SG13**  
Schalengriff, 220 x 125 mm  
Edelstahl  
AT500, AT520, AT530, AT540, HT400, HT410



**SG17**  
Schalengriff, 110 x 500 mm  
Edelstahl, schwarz  
AT500, AT520, AT530, AT540, HT400, HT410

LED-Beleuchtung bei AT530 und AT540 möglich (Abb. Seite 110)



**SG18**  
Schalengriff, 110 x 1400 mm  
Edelstahl  
AT500, AT520, AT530, AT540, HT400, HT410

LED-Beleuchtung bei AT530 und AT540 möglich (Abb. Seite 110)



**GSIV**  
Integrierte Griffschale

**GSi40**  
406 x 59 mm

**GSi01**  
1000 x 59 mm

**GSi02**  
1200 x 59 mm

**GSi03**  
1400 x 59 mm

**GSIV**  
Länge variabel

jeweilige Türblattfarbe oder schwarz  
AT500, AT520, AT530, AT540, HT400, HT410

LED-Beleuchtung möglich bei AT530, AT540, HT400, HT410

## Stangengriffe



**HGS01**  
Halbrunde Griffstange  
40 x 1000 mm  
2 Stützen

**HGS02**  
40 x 1200 mm  
2 Stützen

**HGS03**  
40 x 1400 mm  
2 Stützen

**HGS04**  
40 x 1600 mm  
2 Stützen

Edelstahl, schwarz  
AT500, AT520, AT530, AT540, HT400, HT410



**KGS01A**  
für ekey dLine  
Kantige Griffstange  
40 x 1000 mm  
2 Stützen

**KGS05A**  
für ekey dLine  
Kantige Griffstange  
40 x 1800 mm  
3 Stützen

Edelstahl  
AT530, AT540, HT400, HT410



**KGS01**  
Kantige Griffstange  
40 x 1000 mm  
2 Stützen

**KGS02**  
40 x 1200 mm  
2 Stützen

**KGS03**  
40 x 1400 mm  
2 Stützen

**KGS04**  
40 x 1600 mm  
3 Stützen

**KGS05**  
40 x 1800 mm  
3 Stützen

**KGS06**  
40 x 2000 mm  
3 Stützen

Edelstahl, schwarz  
AT500, AT510, AT520, AT530, AT540, HT400, HT410

**KGS01L**  
(ohne Abb.)  
40 x 1000 mm  
2 Stützen mit integrierter LED-Beleuchtung

**KGS03L**  
(ohne Abb.)  
40 x 1400 mm  
2 Stützen mit integrierter LED-Beleuchtung

Edelstahl  
AT530, AT540, HT400, HT410



**RGS01**  
Runde Griffstange  
Ø 30  
Höhe 1000 mm  
2 Stützen

**RGS02**  
Höhe 1200 mm  
2 Stützen

**RGS03**  
Höhe 1400 mm  
2 Stützen

**RGS04**  
Höhe 1600 mm  
3 Stützen

**RGS05**  
Höhe 1800 mm  
3 Stützen

**RGS06**  
Höhe 2000 mm  
3 Stützen

Edelstahl  
AT500, AT510, AT520, AT530, AT540, HT400, HT410



**EGS01**  
Runde Griffstange  
Ø 35  
Höhe variabel

Edelstahl  
AT500, AT510, AT520, AT530, AT540, HT400, HT410



**GKV01**  
Quadratische Griffstange mit geraden Enden  
30 x 1000 mm

**GKV02**  
30 x 1200 mm

**GKV03**  
30 x 1400 mm

**GKV04**  
30 x 1600 mm

Edelstahl, schwarz  
AT500, AT520, AT530, AT540, HT400, HT410



**RSS01**  
Runde Griffstange mit schrägen Enden  
Stützen  
Ø 32  
Höhe 1000 mm  
2 Stützen

**RSS02**  
Höhe 1200 mm  
2 Stützen

**RSS03**  
Höhe 1400 mm  
2 Stützen

**RSS04**  
Höhe 1600 mm  
3 Stützen

**RSS05**  
Höhe 1800 mm  
3 Stützen

**RSS06**  
Höhe 2000 mm  
3 Stützen

Edelstahl  
AT500



**GOK60**  
Griffstange  
Höhe 600 mm  
2 Stützen  
Edelstahl  
AT500, AT520, AT530, AT540, HT400, HT410



**GKV60**  
Griffstange  
Höhe 600 mm  
2 Stützen  
Edelstahl, schwarz  
AT500, AT520, AT530, AT540, HT400, HT410



**GPR60**  
Griffstange  
Höhe 600 mm  
2 Stützen  
Edelstahl  
AT500, AT520, AT530, AT540, HT400, HT410

**Für jede Türserie gibt es eine ansprechende Auswahl an Griffen.**

Bitte beachten Sie, dass nicht jeder Griff bei jedem Modell möglich ist.

Die abgebildeten Griffe stehen in ihrer Größe nicht proportional zueinander und sind nicht in allen Materialvarianten dargestellt.

Die Abmaße sind in mm, Breite x Höhe angegeben.

## Stoß- und Bügelgriffe



**HS10**  
Stoßgriff  
93 x 400 mm  
Edelstahl  
AT500, AT510,  
AT520, AT530,  
AT540, HT400,  
HT410



**HS50**  
Stoßgriff  
109 x 500 mm  
Edelstahl  
AT500, AT510,  
AT520, AT530,  
AT540, HT400,  
HT410



**HS40**  
Stoßgriff  
90 x 500 mm  
Edelstahl matt  
AT500, AT510,  
AT520, AT530,  
AT540, HT400,  
HT410



**HS42**  
Stoßgriff  
90 x 500 mm  
Edelstahl  
AT500, AT510,  
AT520, AT530,  
AT540, HT400,  
HT410



**PB30**  
Rohrbügelgriff  
100 x 300 mm  
Edelstahl  
(PB31 = Alu F1)  
AT500



**HS32**  
Stoßgriff  
118 x 477 mm  
Edelstahl  
(HS30 = Ring  
Edelstahl matt)  
AT500, AT510,  
AT520, AT530,  
AT540, HT400,  
HT410



**GKN201**  
Edelstahl  
AT500

## Drücker



**GD25**  
Edelstahl, schwarz  
AT500, AT510, AT520,  
AT530, AT540, HT400,  
HT410



**PD12**  
Alu gebürstet  
AT510, AT520,  
AT530, AT540



**GD10**  
Edelstahl  
AT500, AT510, AT520,  
AT530, AT540, HT400,  
HT410



**GD15**  
Edelstahl, schwarz  
AT500, AT510, AT520,  
AT530, AT540, HT400,  
HT410



**GD20**  
Edelstahl  
AT500, AT510, AT520,  
AT530, AT540, HT400,  
HT410



**GD30**  
Edelstahl  
AT500, AT510, AT520,  
AT530, AT540, HT400,  
HT410



**SD10**  
Edelstahl, schwarz  
AT510, AT520, AT530,  
AT540, HT400, HT410



**SD15**  
Edelstahl  
(SD20 = Alu-Natur,  
SD25 = Alu-Weiß)  
AT500, AT510, AT520,  
AT530

Internorm



**LISENEN**  
Das jeweilige Zierelement  
wird durch den Einsatz von  
Lisenen besonders betont.

## Nutfräsungen und Lisenen bei Türen

Schlicht oder mit etwas mehr Glamour – beide Ausführungen versprühen einen besonderen Charme auf ihre eigene Art und Weise. Die eher zurückhaltenden Nutfräsungen fügen sich perfekt in das Design der Haustür ein. Lisenen aus Alunox (flächenbündig) oder Edelstahl (erhaben) schaffen Glanzpunkte. Die schwarzen Lisenen, die sowohl in flächenbündiger als auch erhabener Ausführung erhältlich sind, erzeugen einen effektvollen Kontrast.

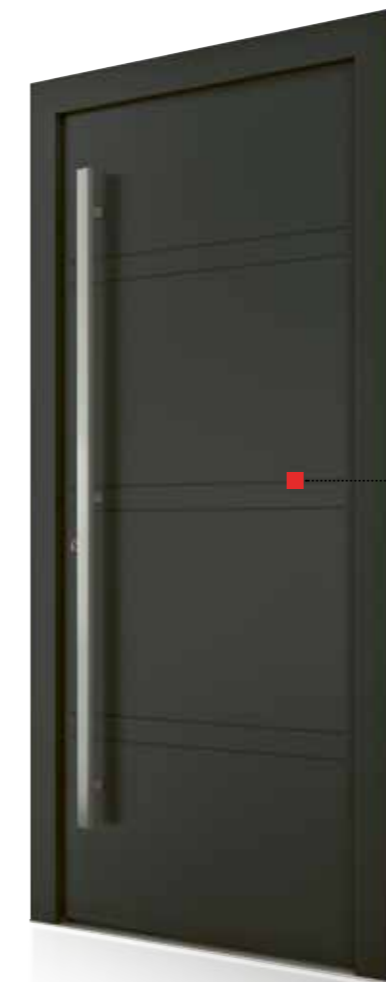

**Nutfräsungen**

2-fach-Nutfräsung

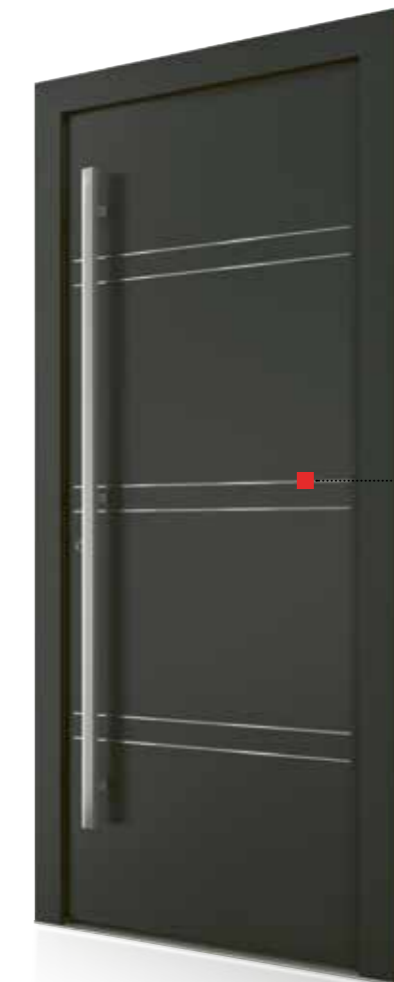

**Lisenen**

Lisenen sind wahlweise flächenbündig oder erhaben in der Ausführung edelstahlfarben oder schwarz erhältlich.

2-fach-Lisene

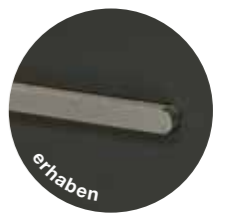



## Unsere Strukturgläser für Fenster und Türen



**Gläser** lassen sich in Farbe und Struktur nicht immer in vollkommener Übereinstimmung mit den Originalen darstellen. Um Missverständnissen vorzubeugen, vergleichen Sie bitte die Mustergläser bei Ihrem **Internorm 1<sup>st</sup> window partner**.

**Qualitätsmerkmal Tauwasser:** Internorm-Fenster weisen eine sehr gute Wärmedämmung und hohe Dichtheit auf. Das vermeidet lästige Zugluft, spart Heizenergie und hält störenden Lärm ab. Aus physikalischen Gründen kann es aber in einzelnen Fällen zu Tauwasserbildung kommen. Dies wird manchmal als störend empfunden, ist aber im Grunde ein sicheres Zeichen für eine gute Wärmedämmeigenschaft des Fensters.

**Tauwasser außen:** Nach kalten Nächten können die Glasscheiben außen beschlagen, denn eine gute Wärmedämmung leitet wenig Wärme von innen nach außen. Das bedeutet, dass die Außenscheibe relativ kalt bleibt und die Umgebungsfeuchte aufgrund des Temperaturunterschiedes zwischen Luft und Fensteroberfläche auf der kühlen Glasoberfläche in Form von Kondensat (kleine Wassertropfen, welche die Sicht durch die Scheibe einschränken) sichtbar werden kann. Dieser Effekt tritt aber nur bei bestimmter Lage des Fensters im Haus und nur in den Morgenstunden auf und verschwindet, sobald sich die Temperatur erhöht.

**Kondenswasser innen:** Durch Wasserdampf aus Küche und Bad, aber auch durch Atemluft insbesondere in Schlafräumen, erhöht sich in den Innenräumen die Feuchtigkeit der Raumluft. Sorgt man nicht für genügend Frischluft, kann sich diese Luftfeuchte schnell als Kondenswasser am Fenster niederschlagen. Sie sollten Ihre Räume daher regelmäßig stoßlüften.

Mehr Tipps und Hinweise zur Vermeidung von Tauwasser finden Sie auf unserer Homepage und in der „**Internorm-Fibel/Gebrauchsanweisung, Pflege, Wartung, Garantien**“.

### ESG- und Isoliergläser

**Der Großteil der Isoliergläser und Einscheibensicherheitsgläser, die in Internorm-Produkte eingebaut werden, stammt aus Eigenproduktion. Wir treiben eigenständig den Fortschritt voran und versuchen, dem Trend nach innovativen und hoch wärmedämmenden Glaslösungen gerecht zu werden.**

#### Wärmeschutzverglasung

Hauchdünne Edelmetallbeschichtungen und Edelgase wie Argon oder Krypton werden in den Scheibenzwischenräumen eingesetzt und sorgen für eine perfekte Wärmedämmung. Entscheiden Sie sich für eine 3-Scheiben-Wärmeschutzverglasung anstatt einer Zweifach-Verglasung, so können Sie bis zu 40 % mehr Glasflächen planen bei gleich bleibenden Heizkosten.

#### Sicherheitsgläser

Das Einscheibensicherheitsglas (ESG) bricht bei Gewalteinwirkung in stumpfkantige, lose zusammenhängende Krümel auseinander. Verbundsicherheitsglas (VSG) zersplittert zwar, bleibt aber an einer reißfesten, zähelastischen Zwischenschicht hängen. Die Verletzungsgefahr ist daher sehr gering.



## Designgläser für Türen

Für die Gestaltung von Designgläsern werden verschiedene Techniken wie Rillenschliff, Sandstrahlung, Glaszierleiste oder Farbflächen angewandt.



## Motivgläser für Türen

**Je nach Auswahl des gewünschten Zierelements haben Sie die Möglichkeit, dass sich dieses Erscheinungsbild auch im Seitenteil oder im Glasausschnitt wiederfindet. Die Linienführung setzt sich stimmig zum eigentlichen Modell fort und ergänzt dieses in drei unterschiedlichen Varianten.**

**Bitte beachten Sie, dass nicht jedes Glas in jedem System eingesetzt werden kann.**



Klare Fläche mit sandgestrahlten Streifen



Sandgestrahlte Fläche mit klaren Streifen und Klarglas-Rand



Sandgestrahlte Fläche mit klaren Streifen



## Genießen Sie die Vorzüge des französischen Balkons.

Erschaffen Sie ein großzügiges Raumgefühl auch bei kleinen Räumen.

Moderne Architektur zeichnet sich besonders durch große Verglasungen aus. Auch im Obergeschoß werden bodentiefe Fenster und Balkontüren geplant. Der Optik wegen und um die Aussicht ungestört genießen zu können, wird oft auf einen Balkon oder eine Terrasse verzichtet. Aber auch aus baurechtlichen Gründen ist es in den meisten Innenstädten nicht gestattet, einen Balkon zu bauen.

Die perfekte Lösung bietet dann der französische Balkon. Er besteht bei bodentiefen Türelementen aus Verbundsicherheitsglas. Bei niedrigem Parapet ist der Einsatz von runden oder kantigen Edelstahlstangen möglich bzw. notwendig, um ausreichend Sicherheit beim Anlehnen zu gewährleisten. Beachten Sie dazu die vorgeschriebenen Mindesthöhen, die Ihnen und Ihren Kindern ausreichend Sicherheit und Schutz vor einem Absturz bieten.

### Verschiedene Varianten des französischen Balkons:



**Ausführung Glasbrüstung** in Verbundsicherheitsglas (VSG) mit Kantenschutz



**Ausführung mit runder Stange** in Edelstahl



**Ausführung mit kantiger Stange** in Edelstahl

## Mit Sicherheit sicher

Um sich in seinen eigenen vier Wänden wohl und geborgen zu fühlen, ist ein optimaler Schutz vor Einbrecher:innen sowie maximale Sicherheit für Kinder Grundvoraussetzung. Einen wesentlichen Beitrag zu diesem Gefühl der Geborgenheit leisten die Fenster. Mit den ausgereiften Technologien von Internorm schützen Sie Ihre Familie effektiv und machen es Einbrecher:innen schwer, ins Haus zu gelangen.



Internorm



### Sicherheitsschließstücke

Serienmäßig sind alle Internorm-Fenstersysteme mit einer Basis-sicherheit ausgestattet. Massive, formschöne, silberfarbene Designer-Schließstücke im Fenster-rahmen verriegeln gemeinsam mit den im Fensterflügel angebrachten 8-Kant Pilzkopfschließbolzen das Fenster (ausgenommen KF 510 und KF 520).



### I-tec Glazing

Dank der patentierten Verglasungstechnik von Internorm ist ein Herausdrücken der Glasscheibe nicht mehr möglich. Die Glasscheibe wird rundum in den Flügelrahmen eingeklebt und hält somit sicher und fest. Nahezu alle Internorm-Fenstersysteme sind serienmäßig mit dieser I-tec Innovation ausgestattet.



### Sicherheitsgriff

Sicherheit auf höchster Stufe bietet der Secustik®-Griff mit Tresorrasterung. Bombenfest schützt der patentierte Spermechanismus gegen Verschieben der Verriegelungen von der Außenseite (serienmäßig bei den Kunststoff- und Kunststoff-Aluminium-Fenstern KF 510 und KF 520).



### Sperrbare Griffe

Optimale Sicherheit für Kinder und perfekten Einbruchschutz in Einem bieten sperrbare Griffe. Mittels Schlüssel wird das Fenster verriegelt und kann weder von außen noch von innen geöffnet werden.



### I-tec Secure

Maximalen Schutz gewährleistet die revolutionäre Verriegelungstechnik von Internorm. Beim Verriegeln des Fensters öffnen sich Klappen und drücken dabei auf allen Seiten direkt in das Rahmeninnere. Das Fenster kann quasi nicht mehr ausgehebelt werden (bei KF 510 und KF 520).



### Verdeckt liegender Beschlag

Der verdeckte Beschlag gewährleistet, dass das Fenster nicht aus den Scharnieren gehoben werden kann, und sorgt zudem für eine dezente Optik und eine einfache Reinigung.



### Elektronischer Öffnungsmelder

Unauffällig und zuverlässig melden die Verschlusssensoren über Funk oder kabelgebunden, ob und welche Fenster bzw. Fenstertüren geöffnet, gekippt oder verriegelt sind.



### Verbundsicherheitsglas (VSG)

Im Gegensatz zu gewöhnlichem Fensterglas, das bei Gewalteinwirkung zersplittert, bricht Verbundsicherheitsglas nicht auseinander. Reißfeste Folien halten die Scheibe zusammen, das Glas hält fest im Fensterrahmen und die Verletzungsgefahr ist gebannt.

# Serienmäßig einbruchssicher

Selbstverständlich legen wir großen Wert auf den Einbau von erprobten Sicherheitsverriegelungen. Unsere einbruchssicheren Türen sind dank der hochwertigen Verriegelungssysteme vom renommierten Hersteller KfV bis zur Widerstandsklasse RC 3 geprüft und sorgen somit für einen hervorragenden Einbruchschutz.



Internorm



MV

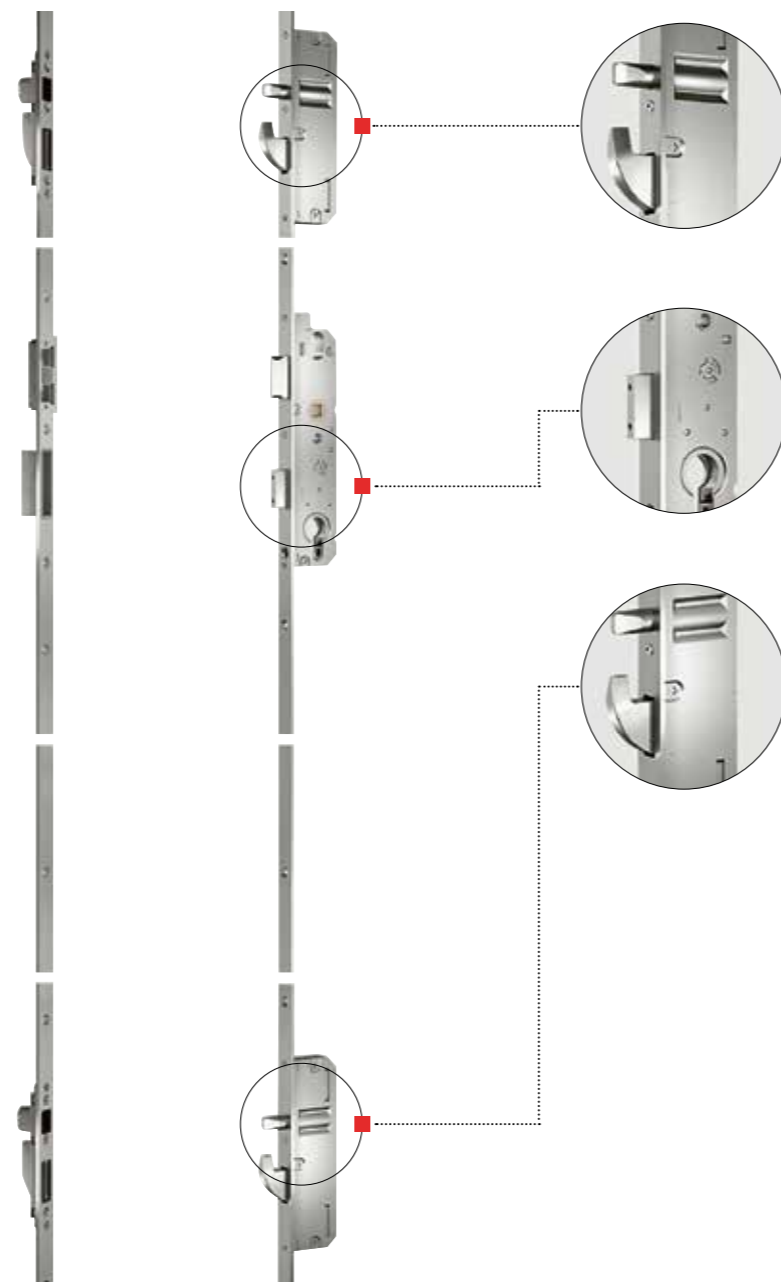

## Serienmäßig Sicherheit

### Mechanisch: MV

Standardmäßig sind Internorm-Hauseingangstüren mit einer mechanischen Mehrfachverriegelung ausgestattet.

### Serienmäßige Sicherheit

- Mehrfachverriegelung = 5-fach-Schutz durch einen Hauptriegel, 2 Stahlbolzen und 2 Schwenkriegel
- 3 massive Türbänder sorgen für hohe Stabilität.
- Erhöhter Einbruchschutz bereits mit dem Standardzylinder (Bohr- und Abtastschutz)

### Serienmäßiger Komfort

- Softlockfalle sorgt für leichtgängige Betätigung sowie einen sanften Anschlag und ist außerdem wartungsfrei (kein Ölen)
- Dreidimensional verstellbare Türbänder ermöglichen ein noch gezielteres und exakteres Einstellen der Hauseingangstür – bei eingehängtem Türflügel.
- Beidseitig sperrbare Zylinder – auch bei einseitig steckendem Schlüssel immer sperrbar

## Das Plus an Sicherheit & Komfort

### Automatisch: MVAM

Erweiterte Sicherheit durch automatische Mehrfachverriegelung mit Hauptriegel, 2 Auslösebolzen und 2 Schwenkriegel:

- Tür verriegelt mechanisch automatisch – Auslösebolzen und Schwenkriegel fahren federkraftbetätigt aus
- Kein Zusperrern mittels Schlüssel erforderlich

### Halbmotorisch: EE

Komfort und Sicherheit durch halbmotorische Mehrfachverriegelung mit Hauptriegel, 2 Auslösebolzen und 2 Schwenkriegel:

- Tür verriegelt mechanisch automatisch – Auslösebolzen und Schwenkriegel fahren federkraftbetätigt aus
- Kein Zusperrern bzw. Aufsperrern (Entriegelung über E-Antrieb) mittels Schlüssel erforderlich; von innen entriegelt die Tür durch Betätigen des Drückers. Schaltbare Kindersicherung blockiert den Drücker. Kombinierbar mit allen Zutrittskontrollen

### Vollmotorisch: EVE, EVC

Komfort der Extraklasse durch vollmotorische Mehrfachverriegelung mit Hauptriegel, 2 Stahlbolzen und 2 Schwenkriegel:

- Tür verriegelt automatisch – Stahlbolzen, Schwenkriegel und Hauptriegel fahren automatisch aus
- Kraftvoller Anzug des Türflügels durch den Motor
- Kein Zusperrern bzw. Aufsperrern mittels Schlüssel erforderlich (Ver- und Entriegelung über E-Antrieb). Von innen entriegelt die Tür entweder durch Betätigen des Drückers (EVC) bzw. eines elektrischen Tasters (EVE). Von außen entriegelt die Tür über Zutrittskontrollen (z. B. Fingerscan etc.).

Hinweis zu EVC: Auch Kinder können die versperrte Türe jederzeit über den Innendrücker öffnen und damit ungewollt ins Freie gelangen. Wählen Sie in diesem Fall eine EVE mit verstecktem bzw. höher gelegtem E-Taster.

# Ihr Finger ist der Schlüssel.

Kein lästiges Schlüsselsuchen mehr – dank Fingerscanner oder Keypad. Diese intelligenten Systeme werden bei Internorm am Türblatt aufgesetzt bzw. flächenbündig im Türblatt oder im Griff integriert.

## Für Haustüren und Hebeschiebetüren



erhaben

## Für Haustüren



flächenbündig

## Für Haustüren



## Fingerscanner

Der integrierte Fingerscanner der neuen Generation „ekey dLine“ löst herkömmliche Schlüssel konkurrenzlos ab. Die Steuereinheit ist platzsparend und sicher im Türblatt bzw. im Rahmen der Hebeschiebetür untergebracht. Schlüssel, Karten oder Codes werden nicht mehr vergessen, verloren oder gestohlen.

**Einfach.** Mit nur einem „Finger-Touch“ öffnen Sie die Tür. Sie verwalten Ihre Berechtigungen selbst – ohne Techniker:innen oder PC. Ganz bequem über die „ekey bionyx“-App.

**Komfortabel.** Ihr Finger ist der Schlüssel und somit immer „zur Hand“. Die intelligente Software lernt bei jeder Benutzung mit und erkennt das Wachstum von Kinderfingern oder Benutzer:innengewohnheiten.

**Sicher.** Ihr einzigartiger Fingerabdruck ist sicherer als ein Schlüssel, der entwendet oder verloren werden kann. Manipulationen des Systems von außen sind unmöglich. Eine unberechtigte Weitergabe ist ausgeschlossen.

**Scanner macht die Haustür „smart“.** Das System kann über WLAN in das Heimnetzwerk eingebunden werden und ermöglicht so zahlreiche Funktionen, wie z. B. Fernöffnung oder Push-Nachrichten bei Türöffnung. Außerdem erhält Ihr Fingerscanner dadurch die neuesten Firmware-Updates und entspricht stets den höchsten Sicherheitsstandards.

## Keypad

Optional zur Öffnung mit dem Finger kann auf die traditionelle Variante der Code-Tastatur zurückgegriffen werden. Das „ekey home integra keypad“ wird direkt in den Türflügel eingebaut, lediglich das ultraflache Dekorelement ist sichtbar.

Die Öffnung erfolgt durch Eintippen eines frei wählbaren vier- bis zehnstelligen Codes. Über die berührungsempfindliche Touchscreen-Oberfläche kann sogar ein Muster eingelernt werden, wie man es von diversen Handys kennt.

Bis zu 99 Codes können einprogrammiert werden. So kann jede:r Benutzer:in einen eigenen Zugangscodes erhalten. Damit kann z. B. der Code des Reinigungspersonals jederzeit gelöscht und durch einen neuen ersetzt werden.

**ekey**  
Europas Nr. 1  
bei Fingerprint Zugangslösungen



## Sicher mit Winkhaus-Zylindern für Fenster und Türen

Sie erhalten eine Vielzahl an Zusatzkomponenten, wie etwa Hochsicherheitszylinder, Türsperrern u. v. m. Weitere Informationen dazu erhalten Sie bei Ihrem **Internorm 1<sup>st</sup> window partner**.



Symbolfotos

Der **Standardzylinder** verfügt über einen Abtast- und Aufbohrschutz durch Stahlstifte. Er ist beidseitig sperrbar, d. h., auch wenn an einer Türseite der Schlüssel steckt, kann von der anderen Seite auf- bzw. zugesperrt werden.

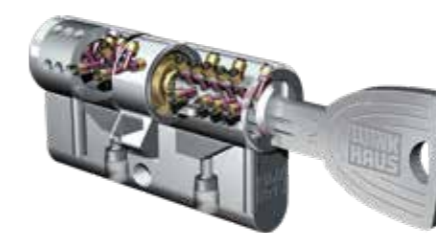

Der **Hochsicherheitszylinder** mit dreidimensionaler, patentierter Abtast- und Aufbohrsicherung sowie Zieh- und Abreißsicherung. Die große, spezielle Schlüsselform ermöglicht leichtes Sperren und verhindert Verbiegen und Abbrechen des Schlüssels. Er ist beidseitig sperrbar. Der symmetrische Wendeschlüssel kann sehr leicht in den Zylinder eingeführt werden.



Zu jedem Hochsicherheitszylinder gibt es eine persönliche **Sicherheitskarte**. Sie dient als wichtiger Legitimationsnachweis für die Nachbestellung von Zylinder oder Schlüssel.

## Ein Plus an Sicherheit für Haustüren



Die **Türsperrleiste TSH** dient als Öffnungsbegrenzung. Sie wird außen über das Hauptschloss betätigt (kein Zylinder außen). Die Betätigung innen erfolgt über einen Drehknopf.



Beim **elektrischen Türöffner / ETOE** (Normalfunktion) ist die Tür nur während der Kontaktgabe (Taste gedrückt) zu öffnen (kein Dauerkontakt).

# Sonnen- und Insektenschutz

Kombinierbar, integriert und variantenreich



Die Sonnen- und Insektenschutzsysteme ergänzen Fenster zu einer funktionalen Einheit und unterstützen das Design der Hausfassade. Verbinden Sie Ihre Sonnenschutzprodukte mit Smart Home Systemen, wie beispielsweise von Loxone oder Mediola, und genießen Sie den Komfort von Automatikfunktionen sowie die bequeme Steuerung per Smartphone oder Tablet.

**Verbundfenster:** integrierter Sonnen- und Sichtschutz zwischen den Scheiben – wahlweise Jalousie, Faltstore oder Duette®, auf Wunsch mit energieautarkem Sonnenschutz (I-tec Shading).

**Innenjalousie:** wird direkt an den Fensterflügel montiert; die Abdeckblende kann farblich an die Innenseite des Fensters angepasst werden.

**Raffstore:** optimale Steuerung und Lenkung von Licht und Wärme durch verstellbare Lamellen, auf Wunsch mit Tageslichtlenkung RETROLux; mit Insektenschutz kombinierbar.

**Vorsatz-Raffstore:** optimale Steuerung und Lenkung von Licht und Wärme durch verstellbare Lamellen; mit Insektenschutz kombinierbar.

**Vorsatz- und Miniaufsatzrollladen:** lose oder komplett auf dem Fenster montiert; mit Insektenschutz kombinierbar.

**Insektenschutz mit Rahmen oder Rollo:** bewährter Einsatz von Spann-, Dreh- und Schieberahmen oder Rollo; mit Sonnenschutz kombinierbar.

**Insektenschutz mittels Plissee:** platzsparend und ideal zur Nachrüstung; auch bestens geeignet bei Hebeschiebetüren.

**Fensterladen:** aus Aluminium, mit vielen Gestaltungsmöglichkeiten; mit Insektenschutz kombinierbar.



# Technikübersicht Fenster

## Kunststoff



**KF 310**   **KF 320**   **KF 410**   **KF 510**   **KF 520**

<b>Wärmedämmung</b> in W/(m²K) Beschichtung ECLAZ®	U <sub>w</sub> = 0,76	U <sub>w</sub> = 0,72	U <sub>w</sub> = 0,71	U <sub>w</sub> = 0,71	U <sub>w</sub> = 0,70
Bestwert	U <sub>w</sub> = 0,69	U <sub>w</sub> = 0,65	U <sub>w</sub> = 0,62	U <sub>w</sub> = 0,63	U <sub>w</sub> = 0,63
<b>Schallschutz</b> (in dB)	33 – 45	34 – 45	34 – 47	34 – 46	33 – 46
<b>Sicherheit</b> bis	RC 2	RC 2	RC 2	RC 3	RC 3
<b>Verriegelung</b>	verdeckt liegend	verdeckt liegend	verdeckt liegend	<b>I-tec Secure</b>	<b>I-tec Secure</b>
<b>Abmessungen</b> in mm					
Rahmenbautiefe	71	71	90	90	90
Ansichtsbreite Rahmen/Flügel	107	97	113	95	85
Ansichtsbreite Stulp (2 Flügel)	119	100	133	100	96
Ansichtsbreite Kämpfer (2 Flügel)	170	154	187	147	148
<b>Ausführungen</b>					
Fix	X	X	X	X	X
Dreh und Dreh/Kipp	X	X	X	X	X
Kipp	X	X	X	X	X
Schiebefenster	X	X	X	X	X
Sperrbare Türen	X	X	X	X	X
Schiebetüren	X	X	X	X	X
Türen mit Bodenschwelle	X	X	X	X	X
Nach außen aufgehende Türen	X		X		
<b>Dichtungen</b>					
Anzahl	3	3	3	3	3
Farbe Anschlagdichtung außen	hellgrau	hellgrau	hellgrau	hellgrau	hellgrau
<b>Sprossen</b>					
integriert	X	X	X	X	X
auffliegend	X		X	X	
<b>Erhältlich in den Designstilen</b>		studio	home pure home soft ambiente	home pure	studio
<b>Mehr Infos auf Seite</b>	38	36	34	32	30

## Kunststoff-Aluminium



**KF 310**   **KF 320**   **KF 410**   **KF 510**   **KF 520**   **KV 350**   **KV 440**

U <sub>w</sub> = 0,76	U <sub>w</sub> = 0,72	U <sub>w</sub> = 0,71	U <sub>w</sub> = 0,72	U <sub>w</sub> = 0,70	U <sub>w</sub> = 1,1	U <sub>w</sub> = 0,77
U <sub>w</sub> = 0,69	U <sub>w</sub> = 0,65	U <sub>w</sub> = 0,62	U <sub>w</sub> = 0,64	U <sub>w</sub> = 0,63	U <sub>w</sub> = 0,79	U <sub>w</sub> = 0,64
33 – 45	34 – 45	34 – 47	34 – 48	33 – 46	38 – 44	39 – 45
RC 2	RC 2	RC 2	RC 3	RC 3	RC 2	RC 2
verdeckt liegend	verdeckt liegend	verdeckt liegend	<b>I-tec Secure</b>	<b>I-tec Secure</b>	verdeckt liegend	verdeckt liegend
74	74	93	93	93	74	93
107	97	113	95	85	112	118
119	100	133	100	96	130	144
170	154	187	147	148	181	198
X	X	X	X	X		
X	X	X	X	X	X	X
X	X	X	X	X	X	X
X	X	X	X	X		
X	X	X	X	X	X	X
X		X				
3	3	3	3	3	3	3
hellgrau/schwarz	hellgrau/schwarz	hellgrau/schwarz	hellgrau/schwarz	hellgrau/schwarz	hellgrau/schwarz	hellgrau/schwarz
X	X	X	X	X	X	X
X		X	X		X	X
home pure home soft ambiente	studio	studio home pure home soft ambiente	home pure	studio	home pure ambiente	home pure
38	36	34	32	30	55	54

## Holz-Aluminium



**HF 410**   **HF 510**   **HV 450**

U <sub>w</sub> = 0,71	U <sub>w</sub> = 0,72	U <sub>w</sub> = 0,97
U <sub>w</sub> = 0,65	U <sub>w</sub> = 0,65	U <sub>w</sub> = 0,62
33 – 45	35 – 44	41 – 46
RC 2	RC 2	RC 2
verdeckt liegend	verdeckt liegend	verdeckt liegend
85	85	85
108	99	108
124	106	124
173	156	173
X	X	
X	X	X
X	X	X
X	X	
X	X	X
X	X	
3	3	3
schwarz	schwarz	schwarz
X	X	X
X	X	X
studio home pure home soft ambiente	home pure	home pure
46	44	56

## Hebeschiebetüren & Fixverglasungen



**KS 430    HS 330    HX 300**

<b>Wärmedämmung</b> in W/(m²K) Beschichtung ECLAZ®	U <sub>w</sub> = 0,68	U <sub>w</sub> = 0,73	U <sub>w</sub> = 0,74
Bestwert	U <sub>w</sub> = 0,64	U <sub>w</sub> = 0,73	U <sub>w</sub> = 0,74
<b>Schallschutz</b> (in dB)	33 – 43	32 – 40	34 – 47
<b>Sicherheit</b> bis	RC 2	RC 2	–
<b>Verriegelung</b>	–	–	–
<b>Abmessungen</b> in mm			
Rahmenbautiefe	200/203	209	100
Ansichtsbreite Rahmen/Flügel	169	178	108
Ansichtsbreite Stulp (2 Flügel)	173	222	–
Ansichtsbreite Kämpfer (2 Flügel)	–	–	91,8/111,8
<b>Ausführungen</b>			
Fix		<b>x</b>	<b>x</b>
Dreh und Dreh/Kipp			<b>x</b>
Kipp			<b>x</b>
Schiebefenster			
Sperrbare Türen	<b>x</b>	<b>x</b>	<b>x</b>
Schiebetüren			
Türen mit Bodenschwelle	<b>x</b>	<b>x</b>	<b>x</b>
Nach außen aufgehende Türen			
<b>Dichtungen</b>			
Anzahl		2/3	
Farbe Anschlagdichtung außen	hellgrau/schwarz	schwarz	
<b>Mehr Infos auf Seite</b>	62	63	61

## Technikübersicht Türen

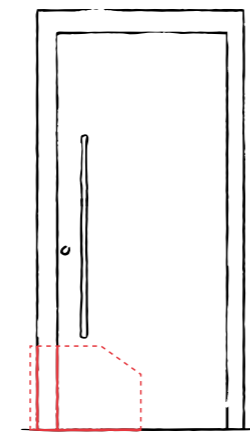

	AT 540	AT 530	AT 520	AT 510	AT 500	HT 410	HT 400
<b>Werkstoff</b>	Aluminium	Aluminium	Aluminium	Aluminium	Aluminium	Holz-Aluminium	Holz-Aluminium
<b>Design</b>	innen und außen flächenbündig	innen und außen kantig	innen profiliert außen kantig	innen profiliert außen kantig	innen und außen profiliert	innen und außen flächenbündig	innen und außen kantig
<b>Wärmedämmung</b> in W/(m²K)	U <sub>b</sub> bis 0,75	U <sub>b</sub> bis 0,69	U <sub>b</sub> bis 0,80	U <sub>b</sub> bis 0,95	U <sub>b</sub> bis 0,91	U <sub>b</sub> bis 0,55	U <sub>b</sub> bis 0,67
<b>Schallschutz</b> in dB	bis 36	bis 36	bis 33	bis 39	bis 39	bis 34	bis 34
<b>Sicherheit</b>	bis RC 2	bis RC 2	bis RC 2	bis RC 2	bis RC 3	bis RC 2	bis RC 2
<b>Verriegelung</b>	Mehrfach-verriegelung	Mehrfach-verriegelung	Mehrfach-verriegelung	Mehrfach-verriegelung	Mehrfach-verriegelung	Mehrfach-verriegelung	Mehrfach-verriegelung
<b>Profilbautiefe</b> in mm	93	93	93	93	93	121	85
<b>Dichtungsebenen</b>	3	3	3	3	3	3	3
<b>Bodenschwelle</b>	thermisch getrennt	thermisch getrennt	thermisch getrennt	thermisch getrennt	thermisch getrennt	thermisch getrennt	thermisch getrennt
<b>Isolierung</b>	3-Kammer-Rahmenprofil Schaumisolierkern	3-Kammer-Rahmenprofil Schaumisolierkern	3-Kammer-Rahmenprofil Schaumisolierkern	3-Kammer-Rahmenprofil Isolierglaskern	3-Kammer-Rahmenprofil Schaumisolierkern	Thermoschaum-Isolierung	Thermoschaum-Isolierung

# Nationale und internationale Zertifikate bestätigen die hohe Qualität unserer Produkte.

Unser Know-how gibt Ihnen die Sicherheit, die beste Leistung für Ihr Geld zu bekommen. Modernste Produktionsanlagen und strengste Qualitätskontrollen sichern Ihnen eine Qualität, die europaweit richtungweisende Maßstäbe setzt. Das beweisen die Gütesiegel unabhängiger Prüfinstitute in ganz Europa.



Österreichisches Staatswappen



Austria-Güteszeichen



TÜV ISO 9001



TÜV ISO 14001



RAL-Güteszeichen



Technische Universität Graz



Minergie®-Zertifikat



Österreichische Gesellschaft für Umweltsimulation



Zertifikat für Produkte aus nachhaltiger Waldbewirtschaftung



QUALITÄTS FENSTER MADE IN AUSTRIA



Energy Globe (Projekt Schiesthaus)



VinylPlus-Zertifikat

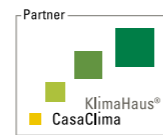

KlimaHaus-Zertifikat



GERMAN DESIGN AWARD WINNER 2021



GERMAN INNOVATION AWARD '20 WINNER



reddot winner 2023

## IMPRESSUM

Herausgeber: Internorm International GmbH, Ganggutstraße 131, A-4050 Traun

Fotos: Studio Hoflehner, A-4600 Wels | studio46, A-4863 Seewalchen am Attersee | Isa Stein, Studio für Kunst und Architektur, A-4020 Linz | Bernhard Hörtnagl, A-6020 Innsbruck | Internorm International GmbH, A-4050 Traun

Gestaltung und Litho: Internorm International GmbH, A-4050 Traun

Druck: Johann Sandler GesmbH & Co KG, 3671 Marbach

Technische Änderungen, Satz- und Druckfehler vorbehalten.

Die Internorm International GmbH ist ARA-Lizenzpartner: Unsere Lizenznummer lautet 4477.





## VERTRIEBS- NIEDERLASSUNGEN

### **Internorm Fenster GmbH**

A-1230 Wien · Vorarlberger Allee 27  
Tel.: +43 (1) 605 72-0  
E-Mail: wien@internorm.com

A-4061 Pasching · Kremstal Straße 5  
Tel.: +43 (7229) 770-2440  
E-Mail: mittewest@internorm.com

A-6020 Innsbruck · Bleichenweg 14  
Tel.: +43 (512) 36 10 48-0  
E-Mail: mittewest@internorm.com

A-8502 Lannach · Industriestr. 2  
Tel.: +43 (3136) 825 00-0  
E-Mail: lannach@internorm.com

Alles spricht für  
**Internorm**<sup>®</sup>  
Fenster – Türen

Internorm-Fenster-Telefon zum  
Gratis-Tarif (gültig für A und D):  
00800/11 111 111

**[www.internorm.com](http://www.internorm.com)**

